



GTI-2500 – "Він знайде все, що не знайшли інші прилади"

Посібник користувача GARRETT GTI™ – 2500



УВАГА!!!

Фірма Garrett гарантує коректну роботу приладів тільки з оригінальними котушками, виробленими фірмою Garrett

Зверніть увагу!!!

За незаконне проведення пошукових робіт на об'єктах археологічного наслідування передбачена кримінальна відповідальність

Увага! Перед використанням приладу необхідно уважно прочитати «Інструкцію користувача» і ознайомитися з «гарантійними зобов'язаннями»

Увага!!!

ГАРАНТІЙНІ ЗАБОВ'ЯЗАННЯ

Клієнту надається право на безкоштовне гарантійне обслуговування протягом гарантійного періоду, вказаного продавцем у гарантійному талоні:

Блок керування – 2 роки; катушка – 1 рік

На що слід звернути Увагу при зверненні до сервісного центру!!!

1. Прилад має бути очищений від землі та інших видів забруднення. В іншому випадку представник сервісного центру має право відмовити Вам у наданні безкоштовних послуг.
2. За відсутності конкретних претензій сервісний центр не несе відповідальності за якість ремонту.
3. Несправності загального характеру: «не працює», «глючить» не приймаються.

У безкоштовному сервісному обслуговуванні може бути відмовлено в наступних випадках:

1. Відсутність гарантійного талону.
2. Порушення пломб, стикерів, наклейок, при наявності слідів переклеювання та перемаркування.
3. На приладі наявні механічні пошкодження або ознаки самостійного втручання у конструктив приладу.
4. Наявність всередині сторонніх предметів, рідин, комах.
5. Внесення змін у конструкцію приладу.
6. Порушення правил експлуатації приладу.

В разі несправності приладу - не намагайтеся самостійно виконати, а зверніться до продавця приладу чи представників сервісного центру. При виявленні будь-яких **ознак самостійного втручання прилад знімається з гарантійного обслуговування**. Пояснення: «Мені було цікаво, що там в середині» - не приймаються.

Гарантія та сервісне обслуговування офіційного дистриб'ютора:

D.A.S. (ТОВ «Діджитал енд Аналог Системс»)

01054, м. Київ, вул. О.Гончара, 79, кв. 2.

Тел./факс (044) 484-44-99, 486-93-28, 490-67-34

www.klad.com.ua

www.das-ua.com

Шановні користувачі металодетекторів!!!

Звертаємо Вашу увагу, що згідно із законодавством України заборонено використання металошукачів, детекторів неоднорідності ґрунту та іншого пошукового обладнання або відповідних технологій на об'єктах археологічної спадщини без відповідних дозволів (ст. 35 Закону України «Про охорону культурної спадщини»).

За незаконне проведення пошукових робіт на об'єктах археологічної спадщини передбачена кримінальна відповідальність у вигляді штрафу до 150 неоподатковуваних податком мінімумів доходів громадян або обмеження волі на строк до 5 років (ст. 298 Кримінального Кодексу України).

Для того щоб визначити, чи є місце передбачуваного використання металошукачів об'єктом археологічної спадщини, необхідно звернутися в компетентні управління («охорона пам'яток і культурної спадщини») при відповідних (за місцем планованих дій) районних державних адміністраціях.

У разі якщо передбачуване місце пошуку є об'єктом археологічної спадщини, Вам необхідно в згаданих вище компетентних органах отримати дозвіл на використання детекторів або відповідних технологій у встановленому чинним законодавством України порядку.

Постачальник металодетекторів не несе відповідальність за неправомірне використання приладів.

Рекомендуємо ознайомитися з «гарантійними зобов'язаннями!»

Використання батарей / акумуляторів!

- Використовуйте тільки високоякісні лужні (алкалайнові) батареї / акумулятори.
- При заміні батарей зверніть увагу на полярність, що може призвести до несправності електронної частини приладу. Виробник / продавець не надає гарантію при несправності такого роду.
- Комплект батарей / акумуляторів повинен складатися з батарей тільки одного виробника і одного типу, інакше стабільна робота приладу не гарантується.
- При заміні батарей / акумуляторів необхідно замінювати весь комплект батарей, інакше стабільна робота приладу не гарантується.

Дякуємо Вам за те, що Ви вибрали металошукач серії GTI-2500 компанії Garrett від офіційного дистриб'ютора Garrett в Україні!

UA

Зверніть увагу!

Наявність на блоці управління металошукача подібної наклейки є гарантією того, що придбаний Вами детектор оригінальний і на нього розповсюджуються всі гарантійні зобов'язання виробника детектора. На протязі гарантійного терміну ми проводимо ремонт у особистому сервісному центрі.

Важливий момент: ми підтримуємо гарантійний та післягарантійний ремонт тільки металошукачів, придбаних у нас або у наших дилерів. Тому зберігайте гарантійний талон навіть після закінчення терміну гарантії.



Переваги придбання приладу у офіційного дистриб'ютора: www.garrett.com.ua (розділ «Гарантія»)

Додаткові аксесуари до металошукача GTI-2500



Котушка 10x14" Performance Power DD
Підвищена стійкість до мінералізації, ширше захват, більша глибина виявлення великих об'єктів.



Котушка 12.5" Performance Imaging
Збільшує захват та глибину виявлення великих об'єктів.



Treasure Hound
Збільшувач глибини (у 2-3 рази) для великих об'єктів з технологією цілеуказання Eagle Eye Pinpoint



Універсальна сумка Garrett
Транспортування/переноска приладу у зібраному вигляді



Котушка 4.5" Scorchers
Пошук у поверхневому шарі при сильній засміченості



Котушка 5x10" Scorchers DD
Для пошуку мілких об'єктів у засміченому та мінералізованому ґрунті.



Котушка DETECH 18" DD
Збільшує захват та глибину виявлення великих об'єктів. Збільшує стійкість до мінералізації.



Професійні навушники Garrett MASTERSOUND



Рюкзак Garrett



Покажчик цілі Garrett Pro-Pointer



Каплезахисний чохол для блока управління



Покажчик цілі Vibra-Tector 730



Покажчик цілі Vibra-Probe 570



Набір для викопування монет Garrett

Передмова

Металошукач GARRETT GTI-2500 дозволяє бачити на екрані приладу глибину залягання і розмір цілі. GTA - "Графічний аналізатор цілі" дозволяє визначати тип виявленого металу (залізо, срібло, золото). Запатентована схема Power Master у сполученні з DSP-процесором збільшує глибину виявлення на 20%. Режим «Scan Track» забезпечує автоматичну адаптацію металошукача під стиль роботи користувача, істотно розширює можливості користувача в процесі пошуку. Прилад, що втілив у собі останні досягнення високих технологій, допомагає відшукувати монети, ювелірні прикраси, золоті самородки і будь-які інші металеві об'єкти і робить це більш ефективно, ніж будь-який інший металошукач, відомий дотепер.

Примітка: Основна інформація, яку вам необхідно знати, щоб працювати з приладом, приводиться на стор. 9-10. На наступних сторінках описуються всі його неймовірні можливості і дається більш детальна інформація з використання цих можливостей повною мірою.

Глибинна чутливість і точна дискримінація дозволяє цьому чудовому приладу ідентифікувати об'єкти як по розміру, так і по електропровідності і повідомляти глибину залягання об'єктів будь-якого розміру, не тільки монет. Завдяки функції GTI можна бачити на дисплеї як розмір об'єкта, так і глибину його залягання.

Металошукач GARRETT GTI-2500 є автоматичним і дуже простим у роботі приладом. Користувачі з підвищеними вимогами знайдуть, що прилад може налаштовуватися під будь-який персональний стиль пошуку завдяки його можливостям, зумовленим наявністю мікропроцесора.

Хоча металошукач і сконструйований, щоб протистояти жорсткому поводженню з ним у польових умовах і безвідмовно працювати протягом багатьох років, завжди пам'ятайте, що цей прилад є точним електронним інструментом. Захищайте його від екстремального тепла і холоду, а також від туману, дощу або піску. Тримайте його в міру можливості у чистоті.

Користувачеві

Отримуючи металошукач GARRETT GTI-2500, ви впливаєтеся в товариство мисливців за скарбами, що використовують прилади фірми GARRETT, щоб знаходити монети, ювелірні прикраси, реліквії і золоті самородки вартістю у мільйони доларів.

У цій інструкції описуються основні функції приладу, і пояснюється яким чином відбувається ідентифікація об'єкта, визначення його глибини, дискримінація об'єктів, що дозволяють більш ефективно вести пошук.

Завдяки тривалим іспитам у польових умовах вдалося створити прилад, рівного якому в легкості відшукання монет, ювелірних прикрас і інших металевих об'єктів дотепер немає. Ви можете визначити розмір і глибину залягання об'єкта до його викопування, а голосова функція приладу допоможе вам одержати цю інформацію.

Досвідчений користувач може знайти об'єкти цим приладом на більшій глибині, ніж звичайно, у режимі пошуку всіх металів, тобто без дискримінації, а також зробити точні регулювання параметрів, що можливо лише при використанні в схемі мікропроцесора.

Просто натисніть кнопку «POWER» («Живлення») і почніть пошук негайно без будь-яких перешкод з боку мінералів ґрунту. Металошукач налаштований на заводі таким чином, що при вмиканні починає працювати автоматично в режимі "Пошук монет". Звичайно, ви легко можете переключитися на роботу в інших режимах дискримінації або в режимі пошуку всіх металів. Коли ви знайшли якийсь об'єкт, на дисплеї з'явиться інформація про те, до якої групи об'єктів може належати ця знахідка.

Натиснувши на кнопку «TREASURE IMAGING» («Відображення об'єкта») ви можете визначити його точне місце розташування, розмір, глибину, а також ключ до його

ідентифікації. Для пошуку самородків золота або глибоко заритих скарбів переключіться на режим пошуку всіх металів. При цьому функція «FAST TRACK» («Швидке відлаштування») автоматично забезпечить моментальне і точне відлаштування від ґрунту.

Ще раз поздоровляємо вас із вступом у товариство мисливців за скарбами. Ми сподіваємося, що за допомогою металошукача GARRETT GTI-2500, одного з найбільш ефективних і універсальних приладів у світі, і в той же час дуже простого в роботі, ви знайдете свої скарби.

Збірка

До комплекту металошукача входять наступні деталі:

- A. Корпус приладу.
- B. Верхня і нижня штанги.
- C. Пошукова котушка.
- D. Пакет із дрібними деталями.



Переконайтеся, що всі ці частини присутні і не мають ушкоджень.

Зберіть прилад відповідно до нижчеподаної інструкції. Ніяких інструментів для цього не потрібно. Затягування гайок рукою цілком достатнє.

1. З'єднайте нижню штангу з котушкою. Для цього встановіть дві гумові шайби у гнізда штанги і встановіть цей кінець штанги між виступами котушки так, щоб отвори штанги і виступів співпали. В отвір встановіть болт і на другий кінець натягніть гайку і затягніть руками. Не використовуйте для цього ніяких інструментів.
2. Стисніть кнопки на нижній штанзі і вставте її у верхню штангу. Кнопки зафіксуються у її отворах, а оскільки на штанзі є ряд отворів, ви можете вибрати потрібну довжину штанги. Найчастіше використовується третій ряд отворів.
3. Намотайте на штангу сполучний кабель, причому перший виток зверху штанги. Кабель повинен бути намотаний досить щільно але дозволяти легко змінювати кут нахилу котушки, якщо буде потрібно. З'єднайте кабель з корпусом приладу за допомогою отвору, розташованого на задній стороні корпусу. Затягніть рукою накидну гайку отвору підключення (4 обороти).

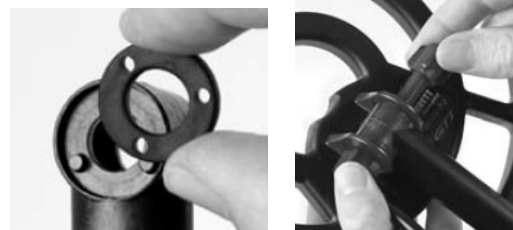

Металошукач GARRETT GTI-2500 працює на 8 батарейках типу AA.

Елементи управління

«POWER» («Живлення»)

- Вмикає металошукач.
- Вимикає металошукач.
- Повертає металошукач до заводських налаштувань.

«MENU/SCROLL» («Меню/Перегляд»)

Дозволяє користувачеві переглядати меню наступних функцій з метою їхніх налаштувань або вмикання і вимикання:

У режимах дискримінації і пошуку всіх металів:

- «BACKLIGHT» - «Підсвічування екрану».
- «SENSITIVITY/DEPTH» - «Чутливість/Глибина»
- «THRESHOLD/AUDIO LEVEL» - «Поріг/Рівень звуку»
- «FREQUENCY» - «Частота»
- «VOLUME» - «Гучність»
- «TONE» - «Звуковий тон»
- «SEARCH IMAGE» - «Відображення об'єкта»
- «RECHARGEABLE/Battery» - «Перезаряджаємі батареї/акумулятор»



Тільки в режимі дискримінації доступні 5 режимів:

«Coins», «Jewelry», «Relics», «Zero», «Custom» («Монети», «Ювелірні прикраси», «Реліквії», «Нульовий», «Користувальницький»).

- «Surface Elimination» - «Відлаштування від приповерхневих шарів ґрунту»
- «Salt Elimination» - «Відлаштування від сильно мінералізованого ґрунту»
- «Bell tone audio» - «Звук телефону»
- «Bi-Level audio» - «Спеціальний звуковий сигнал від монет»

Тільки в режимі пошуку всіх металів:

- «Manual Ground Balance» - «Ручне відлаштування від ґрунту»
- «Auto Track» - «Автоматичне відлаштування від ґрунту»

Режим пошуку всіх металів (функція «FAST TRACK»):

Натисніть і відпустіть, щоб активізувати режим пошуку всіх металів (найбільш глибинний режим).

Натисніть і утримуйте кнопку, щоб активізувати функцію відлаштування від ґрунту «FAST TRACK».

«ACCEPT/REJECT» - «Прийняти/Відхилити».

Функціонує тільки в режимі дискримінації, дозволяє встановлювати на нижній шкалі рівні вибіркової дискримінації, тобто приймати або відхилити лише визначені типи металу при пошуку.

«TREASURE IMAGING» («PINPOINT») - «Відображення об'єкта» («Визначення його точного місця розташування»).

При натисканні і втриманні активізується функція автоматичного точного визначення місця розташування об'єкта в кожному з режимів роботи. При цьому потужність сигналу зображується на верхній шкалі, глибина об'єкта - на нижній шкалі, а розмір і глибина об'єкта - на діаграмі.

«OPERATE» - «Перехід у робочий режим».

Повертає прилад у робочий режим після будь-яких регулювань і настроювань.
«**DISCRIMINATE**» («**Last Mode**») – «Дискримінація» («Останній режим»).

При роботі в режимі дискримінації прилад повертається у попередній режим («Монети», «Ювелірні прикраси», «Реліквії», «Нульовий», «Користувальницький»).

При роботі в режимі пошуку всіх металів повертає прилад в один з режимів дискримінації, що перед цим застосовувався.

- & + (Мінус і плюс).

За допомогою цих кнопок забезпечується точне регулювання функцій металошукача. Ви помітите, що при деяких регулюваннях кожне натискання кнопок приводить до досить швидкого переміщення сегментів або вправо «+» або вліво «-». Після 20 переміщень сегментів на нижній шкалі почнуть переміщатися сегменти на верхній шкалі. Ця операція аналогічна системі з десятковим рахунком.

Кнопки «+» і «-» дозволяють здійснювати наступні регулювання:

- переключення на кожний з 5 режимів дискримінації;
- зміна рівня чутливості (глибини), порогу, частоти, гучності, звукового тону, звукової інформації в режимах дискримінації і режимі пошуку всіх металів, відбудування від поверхневих шарів ґрунту в режимі дискримінації й автопідстроювання в режимі пошуку всіх металів;
- вмикати «+» або вимкати «-» відлаштування від мінералізованого ґрунту, звукову ідентифікацію об'єкта по звуку або двотональному звуку в режимі дискримінації;
- ввімкнути «+» або вимкнути «-» функцію "Відображення об'єкта" або стану нікель-кадмієвої батареї в кожному з режимів;
- переміщати курсор на верхній шкалі, коли встановлюється рівень дискримінації (у режимі дискримінації);
- дозволяє робити точне відлаштування від ґрунту вручну в режимі пошуку всіх металів.

Не бійтеся експериментувати з кнопками приладу і набирайтеся досвіду в точному регулюванні його функцій.

Дисплей

Повна інформація про стан ввімкненого приладу увесь час відображається на дисплеї. При натисканні кнопки «TREASURE IMAGING» (Автоматичне визначення точного місця розташування об'єкта і його розміру) і її втриманні в натиснутому положенні, крім того, на екрані дисплея відображається розмір і глибина об'єктів.

Режим, у якому ви працюєте, завжди видно на лівій стороні дисплея за назвою «SEARCH MODE» (Режим пошуку).

«MENU» («Меню»), «SEARCH» («Пошук») і «IMAGE» («Зображення») представлені в центрі верхньої частини дисплея і показують стан приладу в даний момент. Слово «MENU» з'являється, коли ви здійснюєте які-небудь регулювання. Якщо ви натиснули кнопку «OPERATE» («Робота») і почали пошук, висвічується слово «SEARCH» («Пошук»). У тому випадку, коли ви натиснули й утримуєте кнопку «TREASURE IMAGING» («Відображення об'єкта»), з'являється слово «IMAGE» («Зображення»).

На другому рядку дисплея з'являються функції приладу, що ви можете регулювати на ваше бажання: «SENSITIVITY» («Чутливість»), «THRESHOLD» («Поріг»), «FREQUENCY» («Частота»), «VOLUME» («Гучність») і «TONE» («Звуковий тон»). Коли ви за допомогою кнопки «MENU/SCROLL» («Меню/Перегляд») виведете на дисплей кожен з цих функцій, її можна регулювати шляхом натискання кнопок "+" або "-".

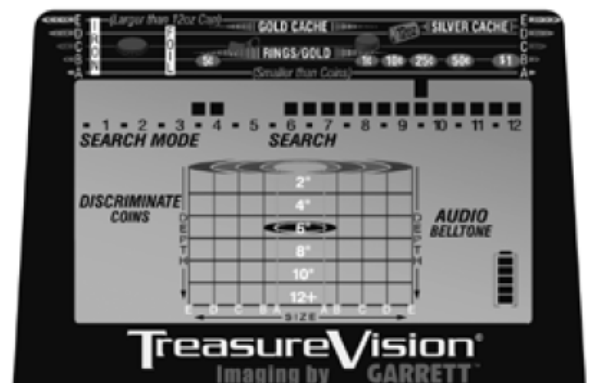

Наявність різних допоміжних пошукових функцій показано в правій частині дисплея за назвою «SEARCH AIDS» («Допоміжні пошукові функції»).

Функція «TREASURE VISION» («Відображення об'єкта»), що описана нижче, дозволяє спостерігати на дисплеї в графічному виді умовне зображення об'єкта і глибину його залягання. Експериментування з цією функцією приладу дає користувачеві можливість досить точно ідентифікувати об'єкт до його витягання з ґрунту.

Функція «TREASURE VISION» («Відображення об'єкта»)

Ця функція дозволяє спостерігати на дисплеї статус будь-яких об'єктів, виявлених приладів.

Шкала ідентифікації об'єктів

Ця шкала, що зображена на екранному дисплеї, показує монети США різних номіналів, золото, срібло й інші типи металеві об'єкти, допоможе вам в ідентифікації знахідок шляхом зіставлення положення курсору на верхній шкалі з графічним відображенням об'єкта на дисплеї. Зверніть увагу на 5 букв (A,B,C,D,E) з кожної сторони дисплея і горизонтальні кольорові лінії, що з'єднують їх. Ці букви і лінії відносяться до п'яти розмірів об'єктів, відображуваних на діаграмі.

Приклад, що представлений на стор. 8, показує об'єкт розміром B, а положення курсору свідчить про те, що найбільш імовірно, що знахідка є монетою в 25 центів. Монети показані на лінії B (червоний колір) і вони завжди на діаграмі будуть відображатися у вигляді об'єктів, що мають розмір B.

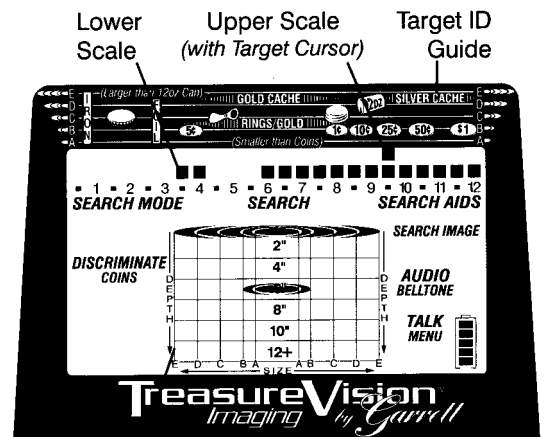

Верхня шкала:

- показує об'єкт, виявлений приладом, і його відносну електропровідність;
- показує потужність сигналу при натиснутій кнопці «TREASURE IMAGING»;
- показує рівні значень при регулюваннях.

Нижня шкала:

- показує установку сегментів дискримінації;
- показує глибину залягання всіх знахідок у дюймах (1 дюйм = 2,54 см) при натисканні кнопки «TREASURE IMAGING».

Графічна сітка

На графічній сітці дисплея різним кольором показані 5 розмірів об'єктів і глибина їхнього залягання. Прилад налаштований на заводі таким чином, що розміри і глибини об'єктів з'являються на екрані лише при натисканні й утриманні кнопки TREASURE IMAGING. У тому випадку, коли використовується функція «SEARCH IMAGE», розміри і глибини всіх об'єктів, що виявляються, з'являються на дисплеї в міру їхнього знаходження.

Розмір A - суцільний невеликий овал жовтогарячого кольору: об'єкти менше, ніж монета, включаючи невеликі шматочки заліза і фольги.

Розмір B - овал розміром B червоного кольору, відображає всі монети США, більшість кілець і невеликі об'єкти з розряду сміття, такі як язички від банок.

Розмір C - овал бузкового кольору, відображає всі об'єкти, розміри яких більше монети, але менше пивної банки, такі як масивні кільця, невеликі пряжки, ювелірні прикраси, і такі об'єкти з розряду сміття, як гвинтові пробки, кришки від пляшок, великі язички від банок.

Розмір D - овал синього кольору, відображає такі об'єкти, як великі пряжки, запальнички, великі ювелірні вироби, банки з під пива й інші об'єкти подібного розміру.

Розмір E - овал зеленого кольору відображає об'єкти, розмір яких перевищує розмір пивної банки, такі як чайники, коробки з під сигар або велике металеве сміття.

ПЕРЕЙДЕМО ДО ПОШУКУ

На наступних сторінках цієї інструкції надано усе, що вам необхідно довідатися про металодетектор GTI-2500, один з найбільш досконалих приладів такого типу. Разом з тим останні досягнення електроніки дозволяють зробити користування приладом більш простим, ніж з будь-яким іншим металодетектором. Ви можете почати пошук негайно. Крім наступних двох сторінок вам для цього не потрібно ніяких інших інструкцій. І що більш важливо, ви можете почати знаходити монети й інші цінності прямо зараз. Нижче показано, що для цього треба зробити.



Як розпочати

1. Прилад не має ніяких ручок, які треба обертати з метою настроювання. Просто візьміть у руку ручку вашого приладу і тримайте котушку принаймні на відстані 90 см від будь-якого великого металевих об'єкта.
2. Натисніть і відпустіть кнопку «POWER» («Живлення»). Ви тепер працюєте у встановленому на заводі режимі пошуку монет з дискримінацією. На дисплеї ви можете бачити назву режиму пошуку "DISCRIMINATE/COINS" із включеною функцією "Belltone" («Звук телефону»), причому всі ці параметри встановлені на заводі.
3. Металодетектор після ввімкнення починає працювати з параметрами, установленими на заводі. Однак кожен з цих параметрів може бути легко змінений, але ви навряд чи захочете зробити це. Фірма GARRETT рекомендує вам використовувати заводські налаштування для роботи протягом перших 10 годин.

Сканування

Переміщайте котушку перед собою з боку в бік по прямій лінії або по дузі, як показано на малюнку.

Швидкість переміщення повинна бути в межах 30-60 см у секунду. Утримуйте котушку над ґрунтом на висоті 25-50 мм, причому важливо навчитися підтримувати цю висоту однаковою увесь час в процесі пошуку.

Рекомендація: Переміщайте пошукову котушку рівномірно зправа наліво, намагаючись утримувати її на одному рівні щодо поверхні, якнайменше піднімаючи наприкінці кожного руху. Вона повинна рухатися паралельно землі (мал. В). Кроки робіть невеликі, приблизно в половину від звичайного кроку. Стежте за тим, щоб кожен прохід кільця перекривав попередній прохід не менш ніж на половину діаметра кільця.

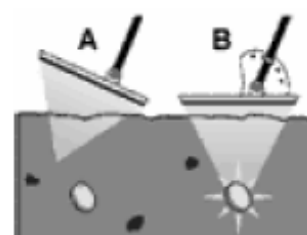
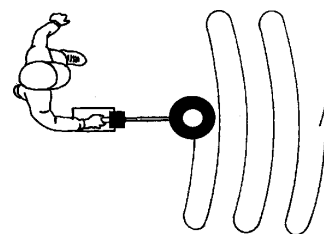

Виявлення об'єкта

Виявлення всіх металевих об'єктів супроводжується появою курсору на верхній шкалі. Курсор залишається на дисплеї протягом трьох секунд або до виявлення нової знахідки (виходячи з того, що відбудеться раніше). Бажані знахідки, крім того, приводять до появи звукового сигналу.

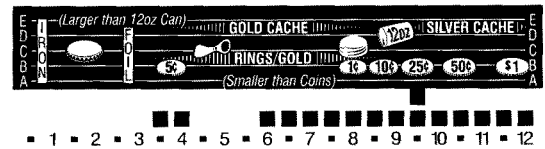

На малюнку показано, що курсор зайняв положення 9,5, що повинно відповідати монеті в 25 центів, якщо діаграма покаже, що об'єкт має розмір В. Скануючи катушкою над об'єктом з боку в бік, визначить місце, де сигнал найбільш сильний.

Відображення об'єкта на дисплеї

Натисніть і утримуйте кнопку «TREASURE IMAGING», у результаті чого прилад переключиться в режим визначення точного місця розташування об'єкта, а також визначення його порівняльного розміру і глибини залягання, що можна спостерігати на діаграмі дисплея.

Революційна ідея відображення об'єкта на дисплеї, застосована в металошукачі GARRETT GTI-2500, може надати неоціненну допомогу при визначенні точного місця розташування і розміру об'єкта. Технологія пошуку, що дозволяє найбільш ефективно використовувати цю ідею, більш детально розглянута на стор. 21-23.

Вимикання приладу

Просто натисніть і відпустіть кнопку «POWER» («Живлення»). При цьому прилад повідомляє: "Прилад виключений". Фірма GARRETT ще раз рекомендує перші 10 годин попрацювати в режимі пошуку монет (дискримінація), установленому на заводі.

Припиніть читати!

Тепер ви знаєте вже досить про роботу металошукача GARRETT GTI-2500, щоб займатися пошуком скарбів де завгодно. Однак якщо ви хочете працювати більш ефективно, хочете довідатися більше про використання нової функції "Відображення об'єкта", довідатися, як встановлювати індекси вибіркової дискримінації стосовно до вашого власного стилю пошуку, то продовжуйте читати далі.

Ми сподіваємося, що ви вже знаходитеся під враженням від високої чутливості, глибини виявлення й ідентифікації об'єктів цього приладу, що обумовлені цифровою обробкою сигналу.

Ви, можливо, зіштовхнулися також і з тим, що інколи функція відображення об'єкта не дає однозначних результатів. Це може бути пов'язане з тим, що прилад намагається проаналізувати два або більш об'єкти під катушкою, або коли катушка недостатньо точно центрована над об'єктом. Ця проблема ідентифікації властива всім металошукачам, однак GTI-2500 у порівнянні з іншими приладами виявляє значно більше число об'єктів при рівних умовах пошуку. Крім того, завдяки високій чутливості приладу він може виявляти деякі об'єкти на певній відстані від катушки і тому ідентифікувати їх неправильно. З досвідом ви навчитеся враховувати ці особливості приладу і правильно ідентифікувати об'єкти, що виявляються.

Якщо ви не впевнені в зроблених вами регулюваннях, натисніть кнопку «POWER» і тримаєте її 10 секунд або доти, поки не почуєте сигнал "біп-біп", що свідчить про те, що всі налаштування повернулися до заводських.

Режими дискримінації

При ввімкненні металошукача в ньому автоматично встановлюється режим дискримінації "Пошук монет", параметри якого (порог, чутливість, звуковий тон і ін.) установлені на заводі. За допомогою меню ви можете побачити всі ці параметри, що легко можуть бути змінені кнопками "+" і "-".

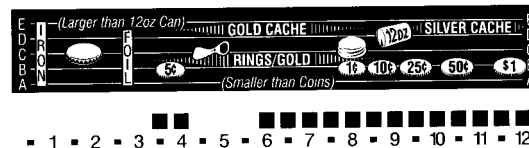

У режимах дискримінації прилад працює як всі інші металодетектори, тобто для виявлення об'єкта котушка повинна злегка переміщатися. Керована мікропроцесором електронна схема металодетектора GARRETT GTI-2500, на відміну від інших моделей, автоматично підлаштовується до будь-якої швидкості переміщення котушки. Це означає, що пошук буде однаково ефективним незалежно від того, переміщуєте ви котушку з великою швидкістю, щоб швидко обстежити велику площу, або рухаєтеся повільно на ділянці з великою кількістю об'єктів.

Автопідстроювання забезпечить точне відлаштування від ґрунту при будь-якій швидкості сканування.

У режимі дискримінації ви можете натиснути кнопку «MENU» і за допомогою кнопок "+" і "-" вибрати будь-який з 5 режимів роботи, кожний з яких має визначену конфігурацію дискримінації, як показано на нижній шкалі. Коли назва обраного вами режиму висвічується постійно, тоді як інші чотири мигають, натисніть кнопку «OPERATE» («Робота»). Якщо ви хочете вибрати інший режим, натисніть кнопку «MENU».

Режим пошуку монет

Рівні дискримінації, установлені на заводі для цього режиму, як показано на малюнку, обрані, виходячи з необхідності відлаштування від об'єктів з низькою електропровідністю, таких як кришки пляшок, більшість язичків від банок і інші подібні об'єкти, що зустрічаються зазвичай при пошуку монет. Деякі погнуті язички і шматочки від язичків, на жаль, не ігноруються при цих рівнях дискримінації. Однак досвідчені мисливці за скарбами миряться з цим, розуміючи необхідність викопувати іноді і сміття. Правильна робота з приладом дозволяє зменшити число таких непотрібних знахідок.

Режим пошуку ювелірних прикрас («JEWELRY»)

Як видно на малюнку, дискримінація в цьому режимі встановлена на такому рівні, щоб ігнорувати об'єкти з розряду сміття, що мають низьку електропровідність, а також пляшкові пробки.



Режим пошуку реліквій («RELICS»)

Рівні дискримінації, встановлені в цьому режимі, як видно з малюнку дозволяють ігнорувати об'єкти, що зазвичай зустрічаються при пошуку реліквій, але в той же час і знаходити деякі об'єкти з низькою електропровідністю, що звичайно становлять інтерес для мисливців за реліквіями.



Режим пошуку «Зеро» («ZERO»)

Цей режим, показаний на малюнку, дозволяє вам вести пошук без дискримінації і дає можливість працювати в подвійному режимі. Прилад видає звуковий сигнал на будь-який металевий об'єкт, що



потрапив у зону дії котушки. При цьому курсор на верхній шкалі показує відносну електропровідність об'єкта. Потім ви можете натиснути кнопку «LAST MODE» («Попередній режим»), щоб повернути прилад в інший режим дискримінації з метою швидкої перевірки об'єкта.

Режим, встановлюваний користувачем («CUSTOM»)

Цей режим установлює для себе оператор. На заводі в цей режим закладають режим пошуку монет. За допомогою кнопок «ACCEPT/REJECT» («Прийняти/Відхилити») користувач може змінити цей режим стосовно до якихось конкретних умов або побажань. Ці видозміни зберігаються в пам'яті приладу при його вимиканні.

Багато користувачів металошукача GARRETT GTI-2500 ніколи не використовують цей режим, змінюючи зазвичай інші 4 режими. Нижче описано, як це робиться.

Примітка: Коли прилад вимикають, потім знову вмикають, він починає працювати в тому режимі, у якому до цього використовувався, якщо тільки кнопка «POWER» не утримується протягом 5 секунд. Якщо кнопка утримується на протязі 5 і більше секунд, відновлюються всі заводські налаштування і вихідний режим "Пошук монет".

УСТАНОВКА РІВНІВ ДИСКРИМІНАЦІЇ (Сегменти вибіркової дискримінації)

Використання тільки встановлених на заводі режимів дискримінації (пошук монет, ювелірних прикрас, реліквій і «Зеро») металошукача GARRETT GTI-2500 більш ніж задовольняє вимогам по дискримінації майже усіх власників цього приладу. Багато хто взагалі не змінюють заводські налаштування. Разом з тим цей прилад пропонує навіть більше - режим дискримінації, який користувач може створити стосовно до конкретних умов, установивши ті або інші сегменти вибіркової дискримінації.

Нижня шкала містить сегменти дискримінації. Ті з них, що включені (затемнені), представляють об'єкти, електропровідність яких приводить до посилення звукового сигналу, коли вони визначаються в будь-якому з режимів дискримінації. У режимі «ZERO» включені всі сегменти, що свідчить про те, що будь-який металевий об'єкт, виявлений приладом, призводить до посилення звукового сигналу. За допомогою кнопок "+" і "-" і «ACCEPT/REJECT» можуть бути установлені визначені сегменти вибіркової дискримінації в кожному з п'яти дискримінаційних режимів роботи.

Існує два способи установки сегментів вибіркової дискримінації.

Перший спосіб: Знаходячись у робочому режимі натисніть кнопки "+" або "-", у результаті чого на верхній шкалі з'явиться блимаючий курсор, який можна змістити по шкалі до визначеного об'єкта, що представляє бажану або небажану знахідку. Якщо ви хочете, щоб прилад проігнорував об'єкти такого типу, натисніть кнопку «ACCEPT/REJECT». Сегмент на шкалі дискримінації відключиться і зникне, утворивши вікно ігнорованої вибіркової дискримінації. Якщо на нижній шкалі сегмент відсутній (тобто металошукач ігнорує відповідні йому об'єкти), а ви хочете їх виявляти, підведіть до цього сегмента блимаючий сегмент і натисніть кнопку «ACCEPT/REJECT», у результаті чого цей сегмент ввімкнеться, створивши вікно прийнятої вибіркової дискримінації. Прилад буде давати тепер звуковий сигнал при виявленні об'єктів, що відповідають цьому сегментові.

Другий спосіб: Проведіть котушкою над об'єктом, що бажано або виявляти або ігнорувати, на відстані 5 см від нього. Переконайтеся, що курсор знаходиться на верхній шкалі. Якщо сегмент на нижній шкалі відсутній, а ви хочете виявляти такі об'єкти, натисніть кнопку «ACCEPT/REJECT», у результаті чого сегмент на нижній шкалі включається. Якщо на нижній шкалі сегмент відсутній, а ви не бажаєте проігнорувати такі об'єкти, натисніть кнопку і відключіть цей сегмент. Прилад уже не буде давати звуковий сигнал на такі об'єкти.

Таким чином, як ви помітили, та сама кнопка «ACCEPT/REJECT» використовується для створення сегментів вибіркової дискримінації як прийнятих, так і ігнорованих об'єктів. Якщо при натисканні цієї кнопки сегмент на нижній шкалі зникає, то відповідний йому об'єкт

ігнорується приладом. Якщо ви хочете, щоб прилад реагував на якийсь об'єкт, ввімкніть натисканням цієї ж кнопки відповідний сегмент на нижній шкалі.

Примітка: Важливо пам'ятати, що будь-які зміни рівнів дискримінації, виконувани за допомогою кнопки «ACCEPT/REJECT», зберігаються лише в режимі дискримінації «CUSTOM» (Режим, створений користувачем). Будь-які видозміни заводських режимів («COINS», «JEWELRY», «RELICS», «ZERO»), виконані за допомогою цієї кнопки, після вимикання приладу не зберігаються, оскільки всі зазначені 4 режими повертаються до своїх заводських налаштувань після вимикання і наступного вмикання приладу. Зміни рівнів дискримінації режиму «CUSTOM» втрачаються лише при натисканні і втриманні кнопки на протязі 5 секунд.

Для чого потрібні режими вибіркової дискримінації?

Існують численні причини, з яких ви захочете приймати або ігнорувати певні об'єкти:

- Можливо, ви шукаєте тільки один об'єкт, наприклад, загублену сережку. Ви можете використовувати сережку, що залишилася, для створення сегмента, що дозволяє приймати тільки такий металевий об'єкт.
- Можливо, ви ведете пошук на ділянці з великою кількістю визначеного типу металевих сміття. Ви можете настроїти прилад, щоб він ігнорував цей тип сміття і продовжувати пошук з виявленням всіх інших металевих об'єктів.
- Можливо, у вас з'явилися ідеї про створення власного режиму пошуку. Металошукач GARRETT GTI-2500 дає вам практично необмежені можливості легко і швидко випробувати будь-які ваші ідеї.

Заводські налаштування: Пам'ятайте, що ви можете в будь-який час повернутися до заводських налаштувань шляхом натискання кнопки POWER і втримання її протягом 10 секунд.

РЕЖИМ ДИСКРИМІНАЦІЇ Регулювання робочих параметрів

«Чутливість/Глибина» - «Sensitivity/Depth»

Після натискання кнопки «MENU» на дисплеї з'являється напис «SENSITIVITY», причому рівень чутливості у вигляді сегментів представлений на верхній шкалі, як показано на малюнку.

За допомогою кнопок "+" і "-" можна регулювати рівень чутливості, забезпечуючи найбільш ефективну роботу приладу. Усі зміни рівня чутливості можна спостерігати на верхній шкалі. Хоча максимальна чутливість і бажана, однак, на жаль, її не завжди можна використовувати внаслідок характеру ґрунту або впливу електромагнітних полів радіостанцій, радарів і високовольтних мереж. Сильна мінералізація ґрунту при високій чутливості приладу може привести до втрати здатності приладу до аналізу об'єктів. Тому рівень чутливості приладу треба вибрати таким, щоб забезпечити стабільну роботу в даних конкретних умовах.

Для збільшення глибини дії приладу натисніть кнопку "+", для зменшення - кнопку "-". Одноразове натискання приводить до невеликої зміни чутливості. При безперервному натисканні чутливість змінюється безупинно.

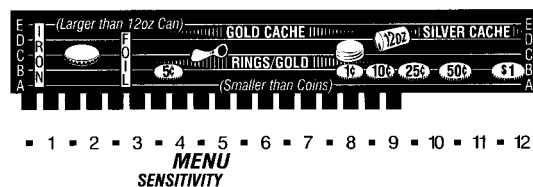

«Попіг» («Threshold»)

За допомогою кнопки «MENU» рівень порога можна бачити на верхній і нижній шкалах. За допомогою кнопок "+" і "-" можна регулювати рівень порогу (звукового фону, що видає металошукач у

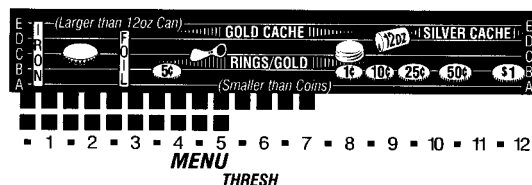

процесі роботи). Багаторазові натискання призведуть до збільшення або зменшення рівня порогу. Усі зміни видні на верхній і нижній шкалах.

Ви можете вести пошук або зовсім без граничного звуку або при будь-якому прийнятному рівні граничного звуку. Рекомендується працювати завжди при такому рівні порогу, щоб він був на мінімальному, але ще чутному рівні. Коли котушка проходить у процесі пошуку над бажаним об'єктом, звук різко підсилюється, переходячи в звуковий сигнал, що повідомляє про знахідку. (Пам'ятайте, що курсор з'являється при виявленні кожного об'єкта - бажаного або ігнорованого). При використанні навушників звичайно бажано понизити рівень порогу, оскільки через навушники звук сприймається значно краще.

«Частота» («FREQUENCY»)

Металошукач може працювати на одній з 8 робочих частот або каналів, що досить корисно при участі в змаганнях або при роботі поруч з колегами, що використовують такі ж прилади. Узагалі, якщо два або більш металошукача працюють досить близько один від одного, створюючи взаємні перешкоди, необхідно переключити їх на різні канали.

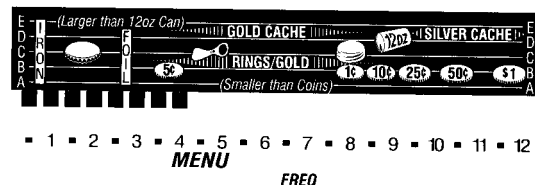

Зовнішні або атмосферні електромагнітні поля також можуть викликати перешкоди, що призводять до дивних звуків, видаваних приладом.

Щоразу, коли ви чуєте незвичайний звук і думаєте, що він викликаний перешкодами, за допомогою кнопки «MENU» виведіть на дисплей функцію «FREQ», як показано на малюнку. Частота, на якій прилад працює в даний момент, показана на верхній шкалі. За допомогою кнопок "+" і "-" ви можете змінювати частоту, доки вплив перешкод не припиниться або значно знизиться.

Рекомендація:

На низькій частоті виходить більша глибина і чутливість виявлення предметів, зроблених зі срібла, але падає чутливість до нікелю і сплавів золота. Більш висока частота підвищує чутливість до нікелю і сплавів золота, при цьому знижується чутливість до срібла. Настроювання є загальним для режимів «Всі метали» і «Дискримінація металів».

«Гучність» («VOLUME»)

За допомогою кнопки «MENU» на дисплей виводиться функція «VOLUME», рівень якої можна бачити на верхній шкалі, як показано на малюнку.

За допомогою кнопок "+" і "-" можна змінити гучність звуку, видаваного приладом, на ваше бажання. Кнопка "+" дає посилення звуку, кнопка "-" - зменшення звуку. Оскільки ця функція змінює гучність звуку, видаваного приладом лише при виявленні об'єкта, вона не впливає на рівень порогового звуку, який ви до цього встановили.

При використанні навушників звичайно необхідно понизити гучність, оскільки сигнал у навушниках завжди здається сильнішим.

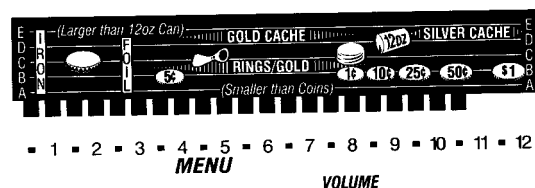

«Звуковий тон» («TONE»)

За допомогою кнопки «MENU» виведіть на дисплей функцію «TONE» («Звуковий тон»), рівень якої можна бачити на верхній шкалі, як показано на малюнку.

За допомогою кнопок "+" і "-" можна вибрати той звуковий тон, що вам більше подобається.

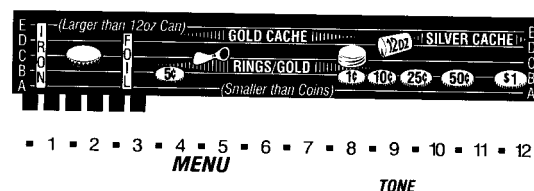

Натискання кнопки "+" підвищує звукову частоту, а кнопки "-" знижує звукову частоту до басових нот.

«Відображення об'єкта» («SEARCH IMAGE»)

За допомогою кнопок «MENU», "+" і "-" виведіть на дисплей функцію «SEARCH IMAGE». Якщо назва функції і діаграма мигають, натисніть кнопку "+", щоб ввімкнути цю функцію. Система «TREASURE VISION» тепер буде показувати розмір і глибину всіх прийнятих об'єктів. Більш докладно ця особливість приладу описана нижче, і вам належить цю частину уважно прочитати, щоб зрозуміти важливість проходження центру котушки точно над об'єктом для одержання його правильного розміру і глибини залягання.

За допомогою кнопки "-" ви можете відключити цю функцію (при цьому її назва і діаграма будуть мигати).

«Відлаштування від поверхневих об'єктів» («SURFACE ELIMINATION»)

Ця функція корисна при роботі на ділянках з великою кількістю металевого сміття на поверхні або невеликій глибині. Ця функція дозволяє ігнорувати об'єкти будь-яких розмірів до визначеної глибини. За допомогою кнопки «MENU» виведіть на дисплей функцію «SURFACE ELIM». З заводу прилад поставляється з вимкненою функцією «SURFACE ELIM». Якщо ви бажаєте використовувати цю функцію, то за допомогою кнопок "+" і "-" установіть бажану глибину ігнорування об'єктів. Ця глибина (до 10 см) буде показана на верхній шкалі і на діаграмі.

«Відлаштування від солоного ґрунту» («SALT ELIMINATION»)

При пошуку на березі моря або у будь-якому іншому місці з високим вмістом солі ви, можливо, захочете використовувати цю функцію приладу, щоб усунути вплив, обумовлений вологою сіллю. За допомогою кнопки «MENU» виведіть на дисплей назву цієї функції і натисніть кнопку "+", коли назва функції мигає. При цьому функція ввімкнеться. Для відключення натисніть кнопку "-", після чого назва починає мигати.

«Підсвічування» («Backlight»)

Ця функція дозволяє підсвічувати передню панель приладу при роботі вночі або в темних місцях. Ця функція вмикається автоматично при вході в режим MENU і автоматично вимикається при виході з нього, якщо не була активована примусово. Для ввімкнення підсвічування необхідно ввійти в режим MENU і, з появою блимаючого напису Backlight, натиснути кнопку «+». Кнопка «-» аналогічним образом вимкне підсвічування. Для збільшення терміну служби батареї радимо не вмикати підсвічування без необхідності.

Звук дзвіночка (BELLTONE)

Ця функція, установлена для металошукача GARRETT GTI-2500 на заводі, дає сигнал, схожий на звук дзвіночка, при виявленні об'єктів з високою електропровідністю (перші дев'ять сегментів праворуч на верхній шкалі), таких як монети. Інші об'єкти дають просте посилення звуку.

Якщо ви бажаєте використовувати цю функцію, то немає необхідності змінювати заводські налаштування. Для відключення функції виведіть її за допомогою кнопки «MENU» на дисплей і натисніть кнопку "-". Назва функції почне блимати, засвідчуючи про відключення. Кнопкою "+" ви можете знову її ввімкнути.

«Двотональний звук» («Bi-Level»)

При використанні цієї функції в процесі роботи ви можете чути два чітко помітних звуки. Об'єкти з високою електропровідністю дають високий звук. Об'єкти з більш низькою

електропровідністю (нікель і інші об'єкти, що позначені лівіше на ідентифікаційній шкалі) визначаються по більш низькому звуку.

Якщо ви бажаєте використовувати цю функцію, виведіть її на дисплей за допомогою кнопки MENU і натисніть кнопку "+", щоб назва функції перестала блимати. У тому випадку, коли функції «BELLTONE» і «Bi-Level» відключені, прилад при виявленні об'єкта дає стандартний сигнал.

Стан батареї (Battery Gauge)

Шкала в правому нижньому куті дисплею показує стан стандартної (вугільної або лужної) або акумуляторної батареї.

РЕЖИМ ПОШУКУ «ВСІХ МЕТАЛІВ» («ALL METAL» MODE)

Коли ви натиснете цю кнопку, на дисплеї з'явиться напис, що свідчить про те, що ви працюєте в режимі пошуку всіх металів (глибинному режимі).

Функція «FAST TRACK», запатентована фірмою GARRETT, забезпечує автоматичне відлаштування від ґрунту, а функція «AUTO TRACK»

безупинно пристосовує прилад до мінливих умов ґрунту. У цьому режимі об'єкт може визначатися навіть при майже нерухомій котушці, причому в цьому режимі виявляються будь-які металеві об'єкти і на більшій глибині, ніж при інших режимах пошуку.

Якщо ви хочете отримати від приладу максимальну глибину виявлення, наприклад, при пошуку скарбів або археологічних реліквій, варто використовувати саме цей режим. У цьому ж режимі слід проводити і пошук самородків золота, особливо в умовах сильної мінералізації ґрунту. Оскільки в цьому режимі відсутня дискримінація, прилад буде давати сигнал на будь-який металевий об'єкт, що потрапив у зону дії котушки.

Незважаючи на те, що металопрошукач автоматично і безупинно відлаштовується досить точно від ґрунту, можливе також і ручне відлаштування від ґрунту, що досвідченим користувачем виконується швидко і більш точно, ніж в автоматичному режимі. Далі описано, як виконується ця процедура.

Автоматичне відлаштування від ґрунту вмикається, коли ви натискаєте й утримуєте кнопку «ALL METAL/FAST TRACK», піднявши котушку на висоту 5-20 см над ґрунтом. Якщо ґрунт не дає помітного сигналу, можете відпустити кнопку і почати пошук. Коли кнопка відпущена, функція «AUTO TRACK» продовжує робити всі налаштування, необхідні для відлаштування від ґрунту в умовах зміни його характеристик в міру вашого переміщення по ділянці. Швидкість роботи функції «AUTO TRACK» можна збільшити за допомогою кнопки "+" або зменшити за допомогою кнопки "-".

На дуже мінералізованому ґрунті прилад не зможе успішно відлаштовуватися від ґрунту в автоматичному режимі, але він завжди буде намагатися зробити це якнайкраще.

Установка робочих функцій режиму «ALL METAL» («Всі метали»)

Оскільки функції, що приведені нижче, використовуються як у режимі дискримінації, так і в режимі пошуку всіх металів, інструкції з їх застосування дивіться вище:

«Чутливість» («Sensitivity/Depth»)

«Поріг» («Threshold»)

«Частота» («Frequency»)

«Гучність» («Volume»)

«Звуковий тон» («Tone»)

«Відображення об'єкта» («Search Image»)

Батареї (Battery)

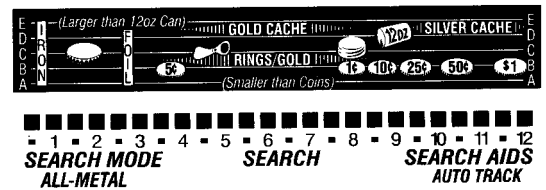

Ручне відлаштування від ґрунту

Необхідність у цій функції виникає рідко, оскільки металошукач GARRETT GTI-2500 забезпечує автоматичне відлаштування від ґрунту, що у більшості випадків цілком задовільне. При незвичайних умовах, коли через сильну мінералізацію ґрунту сигнал нестабільний, може знадобитися більш точне ручне відлаштування від ґрунту. Крім того, ви, можливо, захочете використовувати цю функцію, щоб установити відлаштування від ґрунту злегка позитивним, що поліпшує визначення самородків золота, або, навпаки, злегка негативним, щоб знизити вплив окремих мінералів з високим змістом заліза.

Процедура відлаштування від ґрунту вручну

За допомогою кнопки MENU виведіть на дисплей функцію «MANUAL GROUND BAL».

Підніміть і опустіть котушку, прислухаючись до звукового сигналу. Якщо при опусканні котушки до ґрунту звук підсилюється, натисніть кнопку "-" кілька разів.

Знову підніміть котушку й опустіть її до робочого рівня. Якщо при цьому звук зменшується, ви зробили занадто велике негативне настроювання. Натисніть кнопку "+" один або два рази. Таким шляхом можна домогтися дуже точного настроювання приладу, оскільки його здійснення можливе в 256 етапів, відбиваних курсором на верхній і нижній шкалах. Для значного регулювання просто натисніть і утримуйте відповідні кнопки.

Настроювання треба проводити доти, поки не досягнете однакового звукового сигналу при піднятій і опущеній котушці. Зроблене вами вручну настроювання не міняється увесь час, поки функція «AUTO TRACK» відключена. При її вмиканні відлаштуванням від ґрунту починає керувати функція «AUTO TRACK».

При роботі на сильно мінералізованому ґрунті рекомендується в процесі пошуку тримати котушку на висоті 5 см і більше над ґрунтом. При цьому ви будете знаходити все рівно більш глибокі об'єкти, оскільки вплив мінералів ґрунту буде сильно зменшено при підйомі котушки.

Функція «AUTO TRACK»

Ця допоміжна функція металошукача GARRETT GTI-2500 забезпечує автоматичне відлаштування від ґрунту навіть в умовах дуже сильної мінералізації або безперервної її зміни.

Є три швидкості відлаштування: повільна, середня і велика. Повільну швидкість застосовуйте при роботі на нормальному ґрунті, такому, що не піддається різким змінам по складу в міру вашого просування по ділянці. Якщо мінералізація непостійна і міняється від місця до місця, використовуйте середню швидкість відлаштування. Велика швидкість дозволяє працювати при дуже несприятливих умовах ґрунту, наприклад, при дуже сильній мінералізації. Для ввімкнення цієї функції виведіть її в режимі «ALL METALL» за допомогою кнопки «MENU» на дисплей. З'явиться напис «AUTO TRACK», не забувши вказати і рівень цієї функції (повільний, середній або швидкий). Кнопкою "+" ви можете збільшити швидкість, що буде видно на верхній шкалі. У тому випадку, коли всі сегменти на цій шкалі ввімкнені, прилад працює при максимальній швидкості відлаштування від ґрунту. Коли жоден із сегментів не ввімкнений, а сама назва функції мигає, значить вона не працює в цей момент. Кнопка "-" зменшує швидкість і відключає автоматичне відлаштування від ґрунту.

Додаткова інформація

Усі зроблені вами регулювання різних функцій металошукача в режимі «ALL METAL» будуть зберігатися, навіть коли ви вимикаєте прилад, тобто натискаєте кнопку «POWER». Ці настроювання зберігаються в пам'яті приладу, навіть коли батареї вийняті для заміни.

Зміни, зроблені в режимі дискримінації, будуть зберігатися при вимиканні приладу тільки в режимі «CUSTOM» (режим, створений користувачем).

Унаслідок того, що мінералізація ґрунту може змінюватися від місця до місця, може з'явитися необхідність у регулювання чутливості час від часу.

Відновлення заводських налаштувань

Якщо ви не впевнені в зроблених вами налаштуваннях, ви можете моментально відновити встановлені на заводі точні значення усіх функцій. Для цього просто натисніть кнопку «POWER» і утримуйте її протягом 10 секунд або до сигналу "біп-біп".

ВІЗУАЛЬНИЙ АНАЛІЗ ОБ'ЄКТА

Якщо ви працюєте з металодетектором при відключеній функції відображення об'єкта («SEARCH IMAGE»), прилад видає інформацію про розмір об'єкта і його глибину тільки при натисканні й утриманні кнопки «TREASURE IMAGING» («Pinpoint»). При цьому відносні розміри об'єктів і глибина будуть показані на діаграмі.

Коли ця кнопка натиснута, прилад працює в статичному режимі, тобто для одержання сигналу від об'єкта котушка над ним може лише злегка переміщатися і то лише для того, щоб переконатися, що котушка знаходиться безпосередньо над об'єктом.

Примітка: Важливо, щоб центр котушки знаходився безпосередньо над об'єктом для одержання точної інформації про розмір і глибину об'єкта.

У процесі центрування котушки над об'єктом покази розміру і глибини об'єкта на діаграмі можуть мінятися. Особливо це помітно, коли ввімкнено функцію «SEARCH IMAGE», а котушка знаходиться в русі.

Для найбільш ефективного визначення точного місця розташування об'єкта (при відключеній функції «SEARCH IMAGE») помістіть котушку прямо на ґрунт приблизно в 30 см від об'єкта, переконавшись, що в цьому місці немає інших об'єктів. Натисніть кнопку «TREASURE IMAGING» і проведіть котушкою над об'єктом зі сторони в сторону, утримуючи її на одній і тій же висоті. Нижче сказано, яким чином будуть змінюватися показання розміру і глибини об'єкта в ході визначення його точного місця розташування.

Визначення глибини об'єкта по шкалах

Цей спосіб характерний для всіх приладів GARRETT серії GTA.

Коли ви натиснули й утримуєте кнопку «TREASURE IMAGING», глибина об'єкта буде показана на нижній шкалі. Ввімкнені сегменти на верхній шкалі зліва направо показують інтенсивність сигналу від об'єкта. Максимальне досягнуте значення сегмента покаже точне положення об'єкта.

Усе ще утримуючи кнопку «TREASURE IMAGING», перевірте нижню шкалу, щоб визначити глибину об'єкта з точністю до 1 дюйма (25,4 мм). На діаграмі дисплея також можна бачити глибину об'єкта, але лише з дискретністю 2 дюйми. Так, наприклад, глибина об'єкта в 5 дюймів на нижній шкалі буде округлена до 6 дюймів на діаграмі.

Визначення розміру і глибини об'єкта на діаграмі дисплея

Коли ви переміщуєте котушку з натиснутою й утримуваною кнопкою «TREASURE IMAGING», визначаючи точне місце розташування об'єкта, ви помітите, що на діаграмі розмір і глибина об'єкта увесь час змінюються. Для одержання точної інформації центр котушки повинен знаходитися точно над об'єктом. В міру наближення котушки до об'єкта ви можете спостерігати на діаграмі, що глибина і розмір об'єкта зменшуються. В міру віддалення котушки від об'єкта картина змінюється - на діаграмі покази розміру об'єкта і його глибини зростають.

Таким чином, точні покази на діаграмі завжди будуть мати найменші значення розміру і глибини. Це може бути досягнуто лише тоді, коли центр котушки знаходиться безпосередньо над об'єктом. Нижче приведені 4 типових приклади:

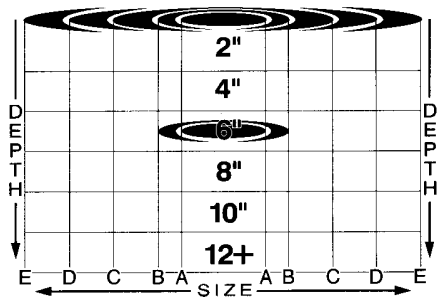

Діаграма показує, що глибина об'єкта 6 дюймів (15 см).

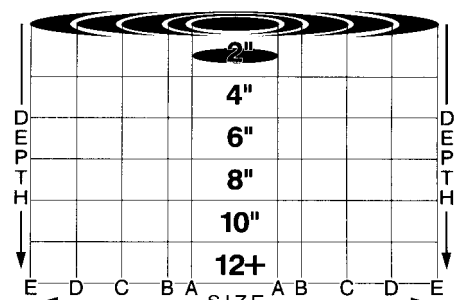

Об'єкт по розміру менше, ніж монета і знаходиться на глибині 2 дюйми (5 см).

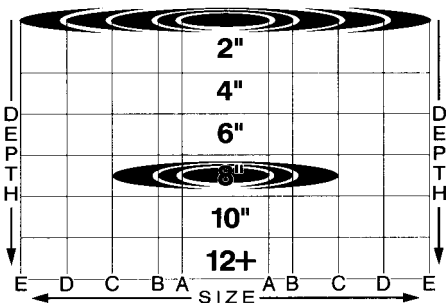

Цей об'єкт більше, ніж монета, але менше, ніж банка з-під пива. Він знаходиться на глибині близько 8 дюймів (20 см).

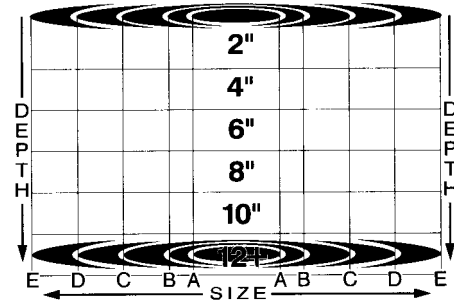

Об'єкт по розміру більше пивної банки і знаходиться на глибині близько 12 дюймів (30 см).

Ефект конуса

Іноді на екрані ви можете спостерігати картину, показану праворуч, що називають "конусом". Така картина виникає зазвичай, коли об'єкт знаходиться досить глибоко і/або занадто малий за розміром, щоб прилад міг точно визначити його параметри.

Однак цілком ймовірно, що розмір і глибина об'єкта можуть знаходитися у межах конуса, що спостерігається. Іншими словами, об'єкт, показаний на діаграмі, може мати розмір A і знаходитися на глибині 6 дюймів (15 см), або розмір B і глибину 8 дюймів (20 см), або розмір C і глибину 10 дюймів (25 см), або розмір D і глибину 12 дюймів (30 см).

Конус також може виникати, коли котушка знаходиться не над об'єктом, а трохи зміщена у бік.

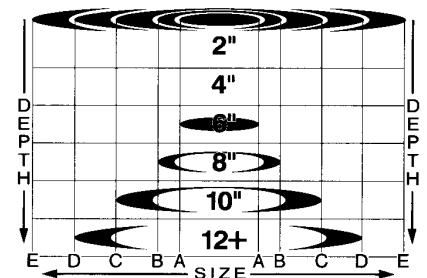

Стендові іспити

При ознайомленні з роботою металошукача для початку дуже корисно провести стендові іспити. Ці іспити варто проводити на лаві, столі або іншій неметалевій поверхні. Котушка при цьому повинна розташовуватися перпендикулярно до цієї поверхні і знаходитися на відстані не менш метра від великих металевих об'єктів.



1. Установіть режим «ALL METAL» ("Пошук всіх металів").

Проводьте різні металеві об'єкти через центр котушки на відстані 5 см від неї. При цьому кожен об'єкт призводить до появи звукового сигналу, що свідчить про те, що даний режим не має дискримінації.

2. Натисніть кнопку «DISCRIMINATE» і за допомогою кнопок «MENU» "+" і "-" виведіть на дисплей режим «COINS» ("Пошук монет"). Далі натисніть кнопку «OPERATE». Пронесіть ті ж об'єкти біля низу котушки в цьому дискримінаційному режимі «COINS». Проносючи об'єкти, зверніть увагу, що звуковий сигнал виникає не від всіх об'єктів. Зверніть також увагу на появу чорних сегментів на верхній шкалі при переміщенні об'єктів біля котушки.
3. Проведіть такий же іспит у режимах "Пошук ювелірних прикрас" («JEWELRY») і «Пошук реліквій» («RELICS»), спостерігаючи звукові сигнали й інформацію на дисплеї.
4. Експериментуйте з кнопкою «ACCEPT/REJECT» і спробуйте ідентифікувати різні типи об'єктів. Уявіть, як можуть допомогти ці експерименти при реальних пошуках монет і ювелірних виробів. Будьте методичні. Записуйте результати іспитів і використовуйте їх при реальній роботі в польових умовах.

РЕКОМЕНДАЦІЇ З РОБОТИ НА ПРИРОДІ

У процесі пошуку переміщайте котушку по прямій лінії або дузі, як показано на мал. на стор. 9. Намагайтеся тримати котушку паралельно землі та на однаковій відстані від неї (25-50 мм). Швидкість переміщення котушки при скануванні повинна знаходитися в межах від 30 до 60 см у секунду. Не поспішаєте. Будьте методичні. Не пропускайте жодної ділянки. Перекривайте кожен змах при скануванні принаймні на 25% діаметра котушки. Для кращого сприйняття сигналів від об'єктів використовуйте навушники.

Коли ви працюєте в режимах «ALL METAL» і «DISCRIMINATE/ZERO», будь-який металевий об'єкт, що потрапив у зону дії котушки, дає звуковий сигнал.

Ідентифікація об'єкта

Порівняльна електропровідність всіх об'єктів, над якими проходить котушка, завжди показується курсором на верхній шкалі. Доти, поки у вас не з'явиться досвід роботи з металошукачем GARRETT GTI-2500, фірма рекомендує проводити пошук при відключеній функції «SEARCH IMAGE» і намагатися ідентифікувати об'єкти лише на підставі положення курсору на верхній шкалі й ідентифікаційних шкалах. Якщо ви прийшли до висновку, що знахідка є коштовною, натисніть кнопку «TARGET IMAGING». На діаграмі дисплея з'явиться інформація про відносний розмір вашого об'єкта і його глибину. На підставі цих даних ви часто можете точно визначити, що це за об'єкт.

Як зазначено вище, центр котушки повинен бути розташований точно над об'єктом, щоб інформація про розмір і глибину об'єкта була б достовірною.

Завжди пам'ятайте, що в міру того, як ви центруєте котушку, показання розміру і глибини на діаграмі будуть зменшуватися, причому розмір і глибина об'єкта будуть найбільш точні тоді, коли їхні значення на діаграмі будуть мінімальні, що досягається, коли центр котушки знаходиться точно над об'єктом.

Перед тим, як вести пошук із включеною функцією «SEARCH IMAGE» ("Відображення об'єкта"), що дозволяє спостерігати розмір і глибину об'єкта на діаграмі постійно, уважно прочитайте розділ "Відображення об'єкта", щоб зрозуміти, чому розміри і глибини ваших знахідок на дисплеї можуть увесь час мінятися, коли ви переміщаєте котушку.

Сильно мінералізований ґрунт може іноді впливати на точність результатів визначення розміру і глибини об'єкта. При цьому іноді корисно підняти котушку додатково на 2,5 - 5 см. Іржа на об'єкті може також впливати на електропровідність, приводячи до невірних результатів.

Застосування функції "Відображення об'єкта в процесі пошуку"

Досвідчені користувачі воліють використовувати металошукач GARRETT GTI-2500 із включеною функцією «SEARCH IMAGE», що забезпечує постійне спостереження інформації на дисплеї про розмір і глибину об'єкта.

Оскільки значення розмірів і глибин об'єктів при скануванні увесь час змінюються, нижче дані наступні рекомендації:

- Завжди пам'ятайте, що у вас два основних джерела інформації від об'єкта - курсор верхньої шкали, що показує відносну електропровідність об'єкта і діаграма, на якій можна бачити розмір об'єкта і його глибину. Ці дані повинні розглядатися незалежно.
- Коли ви знайшли об'єкт, спочатку зверніть увагу на положення курсору на верхній шкалі і на підставі ідентифікаційних шкал постарайтеся припустити, що б це могло бути.
- Потім зверніть увагу на діаграму, продовжуючи переміщати котушку, намагаючись установити точне місце розташування. Показання на діаграмі стають усе менше і менше, поки котушка не зупиниться точно над об'єктом. Якщо тепер ви зрушите котушку у бік, ці показання збільшаться.
- Завжди пам'ятайте, що правильні розмір і глибина на діаграмі будуть лише тоді, коли їхні значення найменші, що досягається, коли центр котушки знаходиться точно над об'єктом.

Лише після цього ви повинні вирішувати, викопувати знахідку чи ні.

Визначення точного місця розташування об'єкта

Знаючи точне місце розташування об'єкта, можна для його витягання викопати невелику ямку. У металошукача GARRETT GTI-2500 процедура визначення точного місця розташування об'єкта сполучається з іншою функцією - відображення на дисплеї розміру і глибини об'єкта (кнопка «TREASURE IMAGE»).

Почніть пошук точного місця розташування об'єкта з хрестоподібного переміщення котушки і відшукування місця, де досягається максимальна гучність сигналу. Потім ви натискаєте й утримуєте кнопку «TREASURE IMAGE» і проводите процедуру, описану на стор. 48-49.

Витягування знахідок

Оскільки заключна операція пошуку звичайно припускає викопування знахідки, завжди намагайтеся робити ямку як можна меншого розміру. Це прискорює процес, вимагає менших зусиль і полегшує закопування ямки. Не забувайте завжди закопувати свої ямки.

«Дискримінація» («Попередній режим») «DISCRIMINATE» («LAST MODE»)

Використання цієї кнопки в процесі пошуку особливо корисно, оскільки моментально перетворює прилад у двох- і трьохрежимний металошукач. При натисканні і відпусканні кнопки вмикається режим дискримінації, який використовувався щойно перед цим. Таким чином, ця кнопка дозволяє легко переключатися з одного режиму дискримінації на інший, наприклад, з режиму «COINS» на «ZERO» або «CUSTOM». Використовуючи кнопку «ALL METAL», прилад перетворюється в трьохрежимний металошукач.

Ще кілька слів про звукові сигнали

Важливо пам'ятати, що прилад видає більш короткі сигнали від об'єктів з більш низькою електропровідністю і більш довгі сигнали від об'єктів з більш високою електропровідністю.

Функція "Відлаштування від поверхневих об'єктів" («SURFACE ELIMINATION») може спростити процес пошуку, завдяки тому, що всі об'єкти, що знаходяться на глибині 10 см від поверхні (це зазвичай металеве сміття), не будуть реєструватися приладом.

У тому випадку, коли металошукач приймає металевий об'єкт, виникає звуковий сигнал. Деякі об'єкти, ігноровані приладом, також можуть давати звуковий сигнал, але характер сигналу буде при цьому деренчливий або "зламаний". Це звичайно відбувається при виявленні неглибоких об'єктів з розряду сміття. Позбутися таких сигналів можна, піднявши котушку або ввімкнувши функцію «SURFACE ELIMINATION». Іншим прикладом

ігнорованого об'єкта є знахідка, при скануванні над якою в одну сторону звуковий сигнал виникає, а в іншу ні.

Якщо ви знайшли великий об'єкт на невеликій глибині, прилад дає звуковий сигнал переважанення, що звучить як телефонний дзвоник.

Установка чутливості (глибини)

Металощукач GARRETT GTI-2500 сконструйований так, щоб виявляти знахідки на великій глибині, однак вам не завжди вдасться працювати на 100% чутливості, що закладена у приладі. Точно також ви дуже рідко можете використовувати на 100% швидкісні здібності автомобіля. Електромагнітні перешкоди і нерівномірна мінералізація ґрунту звичайно вимагають роботи зі зниженою чутливістю і, відповідно, з меншою глибиною виявлення. Не турбуйтеся про втрату глибоких об'єктів. У дійсності ви нічого не втрачаєте, оскільки ви завжди працюєте на максимально можливій глибині, яку дозволяють атмосферні умови і характер ґрунту.

Спроба працювати з більш високим рівнем чутливості, коли звуковий поріг стає вже нестабільним, може дійсно привести до втрати глибоких об'єктів які ви змогли б знайти при більш низькому рівні чутливості.

Інший момент, який варто пам'ятати, це те, що при пошуку в несприятливих умовах зниження чутливості завжди підвищує ефективність роботи з металощукачем.

Площадка для випробувань

В міру роботи з металощукачем ви швидко набираєтеся досвіду і починаєте більш професійно використовувати прилад. Створення і використання площадки для випробувань дозволяє значно прискорити освоєння приладу. Закопайте кілька предметів, включаючи цвях, шматочок фольги, пробку від пляшки, язичок від банки і кілька різних монет на глибині від 2,5 до 10 см і на відстані 35 см один від одного. Позначте на землі точне положення кожного об'єкта в ґрунті. Переміщайте котушку над цими об'єктами, прислухаючись до сигналів і вивчаючи одержувану на дисплеї інформацію.

Майте на увазі, що щойно зариті об'єкти, особливо монети іноді знайти важче, ніж ті, котрі пролежали в землі вже тривалий час. Експериментуйте з різними режимами роботи, звертаючи увагу як на звукові сигнали, так і на інформацію на дисплеї. Запам'ятайте, як реагує прилад на об'єкти при різних рівнях настроювань.

Тренуйтеся у визначенні точного місця розташування об'єктів.

З досвідом...

Вже після нетривалої роботи з металощукачем GARRETT GTI-2500 ви здивуєтесь, як спритно ви з ним справляєтесь. Не очікуйте, однак, досягти високої точності і великих успіхів доки ви не попрацюєте з приладом принаймні 100 годин або більше. Не забувайте пораду фірми GARRETT: працюйте перші 10 годин у заводському режимі пошуку монет, натиснувши тільки одну кнопку «POWER».

Пам'ятайте, що чим більше ви працюєте з приладом, тим більше викопаете коштовних знахідок.

Роз'єм для навушників

Роз'єм для навушників знаходиться на задній стороні корпусу батарей під підлокітником. Навушники є значущим доповненням будь-якого металощукача, ізолюючи навколишній шум. Вони дозволяють чути слабкі сигнали від невеликих і глибоких об'єктів, котрі ви пропустили б, користуючись тільки динаміком приладу. Навушники особливо необхідні там, де навколишні шуми досить сильні (поточна вода, юрби людей, шум прибою, транспорт і т.д.).

Перевірка стану батарей

Про стан батарей можна судити в будь-який час по ряду чорних квадратів у правій нижній частині дисплея. Нові батареї дають 5 квадратів. Коли буде видний лише один квадрат, після цього можна попрацювати ще 1-2 години до заміни батареї. Завжди носіть із собою запасні батареї.

Акумуляторні батареї

При використанні батарей, що перезаряджаються, варто увімкнути функцію «**Recharge**», щоб інформація на дисплеї про стан батареї була достовірною. Для цього натискайте кнопку «MENU» доти, поки не з'явиться іконка батареї та рядом надпис «**Recharge**» (у правому нижньому кутку). Ця функція у заводському налаштуванні відключена і назва мигає. За допомогою кнопки "+" ви вмикаєте цю функцію. Кнопкою "-" ви можете вимкнути її, коли знову встановите стандартні батареї.

Заміна батарей

1. Вимкніть металошукач, натиснувши на кнопку «POWER».
2. Злегка витягніть корпус батарей під підлокітником. Великими пальцями натисніть на корпус батарей, відокремивши його від підлокітника.
3. Видаліть кришки корпусу батарей.
4. Вийміть гнізда батарей, нахиливши корпус батарей.
5. Видаліть з гнізда старі батареї.
6. Встановіть нові батареї, дотримуючись полярності і співвідношення батарей.
7. Вставте гнізда в корпус, як показано на малюнку. Якщо гнізда встановлені неправильно, кришку корпусу батарей закрити буде важко. Не прикладайте зусиль, інакше можете зашкодити корпусу. Перевірте орієнтацію гнізд батарей.
8. Закрийте кришки корпусу і подайте корпус батарей уперед до упору.



Примітка: При заміні батарей прилад повинен бути вимкнений.

Попередження: Використовуйте тільки високоякісні вугільні, лужні або батареї, що перезаряджаються.

На що слід звернути увагу!!!

- При заміні батарей зверніть увагу на полярність, інакше це може призвести до несправності електронної частини приладу. Виробник/продавець не дає гарантію при несправності такого роду.
- Використовуйте тільки високоякісні батареї/акумулятори (Duracell, Energizer, Varta).
- Комплект батарей/акумуляторів повинен складатись з батарей тільки одного виробника і одного типу, інакше стабільна робота приладу не гарантується.
- При заміні батарей/акумуляторів необхідно замінити весь комплект батарей, інакше стабільна робота приладу не гарантується.

Збільшувач глибини TreasureHound EagleEye (поставляється окремо)

Двохрамкова додаткова насадка Treasure Hound перетворює GTI-2500 у глибинний металошукач. Максимальна глибина виявлення великих предметів - до 3 м. Усі можливості пошуку в режимі "Всі метали" приладу GTI-2500 зберігаються. Підключення насадки проводиться легко і швидко, прилад автоматично налаштовується на новий режим. Локалізація цілі з використанням глибинної насадки трохи інша. Максимальної гучності звуку відповідає положення задньої котушки над серединою об'єкта. При подальшому русі вперед голосність різко спадає. Мінералізація ґрунту викликає слабкий постійний звуковий сигнал, від якого можна відлаштуватися регулятором рівня порогу, при цьому металевий об'єкт завжди дасть контрастний сигнал на будь-якому фоні.

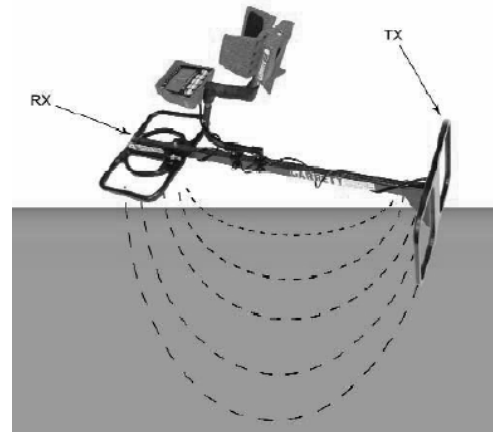

Догляд за приладом

Завжди пам'ятайте, що металошукач GARRETT GTI-2500 є делікатним електронним приладом. Він сконструйований, щоб протистояти жорстким умовам у ході польових пошуків. Використовуйте можливості приладу повною мірою, не трясіться над ним, як над маленькою дитиною. Разом з тим бережіть прилад, коли в цьому є необхідність, і поведіться з ним з розумною обережністю.

Намагайтеся уникати впливу екстремальних температур, не тримаєте його влітку в багажнику автомобіля, що стоїть в жарку погоду на сонці, або на морозі взимку.

Тримайте прилад у чистоті. Завжди протирайте його після роботи, включаючи й екран дисплею, і промивайте котушку водою, якщо це необхідно.

Котушка герметична, а корпус приладу пропускає воду. Ніколи не занурюйте корпус у воду і завжди бережіть його від сильного туману, дощу або бризів на березі моря.

При роботі на піщаних ділянках розберіть штангу і протріть її від піску.

При збереженні приладу більш одного місяця видаліть батареї з приладу і зі своїх гнізд.

СПЕЦІАЛІЗАЦІЯ ПОШУКУ

Пошук монет

Завдяки своїм унікальним можливостям у дискримінації і візуальній ідентифікації об'єктів металошукач GARRETT GTI-2500 є неперевершеним інструментом для пошуку монет, особливо в режимі «DISCRIMINATE/COINS». Це обумовлено також високою чутливістю металошукача, здатністю його давати голосову і візуальну інформацію як про електропровідність об'єктів, так і про їхню глибину і відносні розміри.

Крім того, інформація про розмір об'єкта є важливим чинником при його дискримінації. Коли ви знайшли об'єкт, електропровідність якого на верхній шкалі показує, що це може бути монета, перевірте її розмір. Якщо цей об'єкт не має розмір В, то це не може бути монета США.

Установлений на заводі режим пошуку монет ідеально підходить всім тим реальним умовам, які зустрічаються при пошуку монет. Іноді вам може зустрітися велика кількість специфічного металевого сміття, що при заданих заводських налаштуваннях не відлаштовується. У цьому випадку ви можете за допомогою кнопки «ACCEPT/REJECT» легко відлаштуватися і від цього сміття, незалежно від того, у якому режимі дискримінації ви

працюєте. Просто проведіть катушку над одним з таких об'єктів, подивіться, де знаходиться курсор на верхній шкалі і натисніть кнопку «ACCEPT/REJECT». На нижній шкалі відповідний сегмент зникає (виборча дискримінація) і ви більше не будете мати проблем з цим типом об'єктів. У такий спосіб металошукач GARRETT GTI-2500 дозволяє менше витратити часу на викопування сміття і більше – на витяг коштовних знахідок.

Режим дискримінації «CUSTOM» дає можливість створити вам власний режим пошуку. Будь-які регулювання в цьому режимі зберігаються в пам'яті приладу навіть при його вимиканні. Ще більше монет можна знайти, комбінуючи глибинний режим «ALL MODE» з режимом «DISCRIMINATE/COINS». У цьому режимі пошук ведуть у режимі «ALL METAL». Знайшовши об'єкт подивіться на параметри на дисплеї і/або переключіть прилад на режим «COINS», щоб одержати додаткову інформацію про об'єкт. Деякі користувачі навіть вимикають усі сегменти лівої сторони шкали в цьому режимі. Додаткову інформацію про пошук монет ви можете знайти в книзі "The New Successful Coin Hunting".

Пошук самородків золота

Самородне золото й інші дорогоцінні метали можна з успіхом знаходити за допомогою металошукача GARRETT GTI-2500. Найчастіше шукають самородки золота, але також можна шукати золото в кварцових жилах, де золото асоціює з мінералами і рудами інших металів. Прилад дозволяє шукати місця розсипаного золота, що потім витягається шляхом промивання.

Золото зазвичай зустрічається в сполученні з іншими мінералами, багато з яких є електропровідними. Металошукач дозволяє відлаштуватися від деяких таких мінералів.

Слід зазначити, що при пошуку самородного золота використовується завжди режим «ALL METAL» з можливістю дуже точного відлаштування від ґрунту.

Металошукач GARRETT GTI-2500 має функції швидкого автоматичного відбудування від ґрунту, що дають гарні результати навіть на сильно мінералізованих ґрунтах, але разом з тим прилад дозволяє проводити і точне відлаштування від ґрунту і вручну.

Усе сказане вище особливо важливо при пошуку самородків невеликого розміру. Більш того, при пошуку самородків всі об'єкти, що дають сигнал, повинні бути витягнуті і ретельно оглянуті. Тільки так ви можете прийти до успіху в застосуванні металошукача для пошуку самородного золота і рудних зразків. Хоча деяким досвідченим користувачам і вдається досягти успіху при пошуку самородків, використовуючи режим дискримінації, більш ефективно дрібні самородки шукають тільки в режимі «ALL METAL». При роботі в режимі дискримінації сильно мінералізований ґрунт може також сильно зменшити глибину виявлення самородків.

Металошукач GARRETT GTI-2500 завдяки можливості точної дискримінації дозволяє шукати золото в цьому режимі, хоча при цьому кількість знайдених дрібних самородків зазвичай знижується.

Маються дуже продуктивні ділянки, що однак містять так багато заліза, що невеликий рівень дискримінації стає не тільки бажаним, але і просто необхідним.

Якщо в процесі пошуку самородків ви час від часу зустрічаєтеся з якимсь визначеним об'єктом з розряду сміття, переключіться на режим «DISCRIMINATE/ZERO» і відлаштуйтеся від цього об'єкта. Далі, коли при пошуку в режимі «ALL METAL» ви зустрінетеся з подібним об'єктом, ви можете легко і швидко перевірити його в режимі «ZERO» із установленою вами раніше дискримінацією таких об'єктів. Або ви просто шукайте в режимі «ZERO». При цьому ви можете втратити деякі дрібні самородки, але зекономлений час дозволить вам знайти більше золота, ніж ви могли б втратити.

Велику проблему при пошуку самородного золота мають так звані "гарячі камені", незалежно від того новачок ви або ветеран у цій справі. "Гарячі камені" являють собою мінерали з високою концентрацією заліза, через що металошукач приймає їх за метал, коли працює в режимі «ALL METAL».

Коли ви підозрюєте, що одержали сигнал від "гарячого каменю", визначить точне місце розташування об'єкта. Потім відведіть катушку у бік і натисніть кнопку «DISCRIMINATE». Вам належить використовувати режим «DISCRIMINATE/ZERO», що може

мати нульову дискримінацію. Тепер знову проскануйте об'єкт, намагаючись тримати котушку на тій же висоті. Якщо звук не змінився, об'єкт, очевидно є "гарячим каменем". Якщо це трапиться, проігноруйте об'єкт, переключіться на режим «ALL METAL» і продовжуйте пошуки.

Якщо сигнал у режимі дискримінації посилюється, ви повинні дослідити цей об'єкт і ідентифікувати метал, що приводить до посилення звуку.

Важка робота, терпіння і дослідження - от три складові частини успіху при пошуку самородного золота за допомогою металошукача. Дослідження дуже важливе, оскільки золото завжди варто шукати тільки в тих місцях, де його знаходили раніше.

Специфікація

Тип металошукача: Приймач/передавач на дуже низькій частоті має функцію графічного аналізу об'єкта і візуального відображення об'єкта на діаграмі дисплея для точної ідентифікації об'єкта, а також функція багатопозиційної вибіркової дискримінації.

Органи управління: Легко досяжні кнопки.

Дисплей: Рідкокристалічний екран з яскравим зображенням, яке видно під будь-яким кутом.

Робоча частота: 7,0 кГц, регулюється.

Електронна схема: Приймач/передавач з лінійним фільтром,
16-бітове введення даних,
16-бітовий процесор з пам'яттю 32 Кбайт,
мікрокомп'ютер з пам'яттю 8 Кбайт,
кварц із частотою 4 МГц,
друкована плата з поверхневим монтажем.

Звукова частота: від 275 до 710 Гц.

Батареї: 8 штук типу АА.

Термін служби батарей: (приблизно)
лужні - 25 годин.
вугільно-цинкові - 18 годин.
NiCad - 7 годин.

Вологість: від 0 до 95% без конденсації вологи.

Температури: робоча від -30°C до +60°C
збереження від -40°C до +70°C

Конструкція: Високоміцний нейлон зі скловолоконним наповнювачем.
Корпус закріплений на ручці пістолетного типу.

Вага: 3 котушкою діаметром 22,5 см - 2 кг.

ДОДАТОК 1

Поради з якісного пошуку.

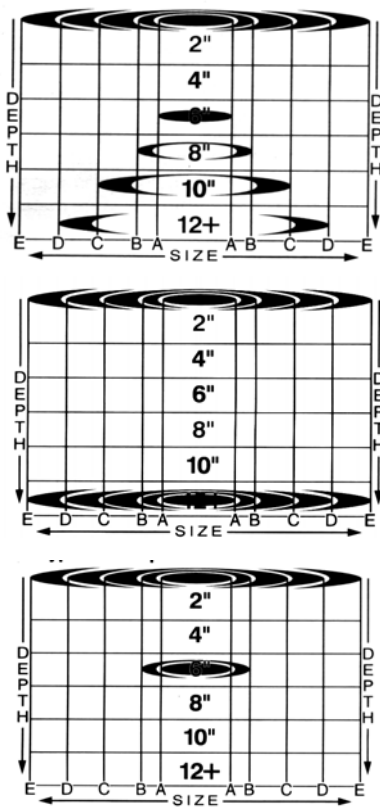

При пошуку іноді може виникнути ситуація, коли при визначенні глибини і розміру об'єкта на екрані з'являється малюнок, схожий на піраміду з кілець. Це вказує на те що або об'єкт знаходиться дуже глибоко в ґрунті, або неправильно визначилася ціль, або знаходяться поруч кілька об'єктів (у цій ситуації покажчик ID буде мінятися у великих межах, за умови, що метали будуть різні). Для цього необхідно натиснути й утримувати клавішу «Treasure

Imaging» і зорієнтувати пошукову котушку точніше, або прикласти її щільніше до землі.

У ґрунті можуть знаходитися об'єкти, які прилад не зможе точно визначити по розмірах. У цьому випадку на екрані відобразиться рівень глибини, на якому вони знаходяться з цілком зафарбованими колами. Така ж картинка, але разом з переривчастою треллю (перевантаження чутливості приладу) з'явиться й у тому випадку, коли об'єкт великих або малих розмірів знаходиться під самою котушкою.

Для з'ясування розмірів цілі (якщо виник малюнок з цілком зафарбованими колами в нижній або у верхній частині екрану) необхідно кілька разів зробити наступне: Натиснути й утримуючи клавішу «Treasure Imaging», зорієнтувати котушку на ціль точніше за рівнем сигналу (верхня шкала при правильному націлюванні доходить до 12). Якщо розмір так і залишився таким

же, то необхідно відпустити клавішу «Treasure Imaging», відвести у бік від об'єкта пошукову котушку. Потім підняти котушку трохи вище від ґрунту і знову натиснути клавішу, утримуючи «Treasure Imaging» повторити позиціонування на ціль. Бажано повернутися трохи під іншим кутом до цілі. Якщо і при цьому розмір не визначиться точніше, виходить, об'єкт занадто великий по розмірах. Якщо все нормально, на дисплеї буде відображений реальний розмір і глибина перебування цілі (малюнок ліворуч, де розмір B і глибина 6 дюймів).

При пошуку старих монет (царський період) використовуйте режим «Zero». У випадку частих помилкових спрацьовувань зменшіть глибину пошуку «Sensitivity(Depth)» до появи рівного звуку (оптимально-9). Це дозволить запобігти пропусканню дрібних монет (лусочок) що знаходяться в землі.

У районах, де ґрунт має великий вміст солей (берега морів, озер, рік) не використовуйте режим «All Metal». Хоча функція «Zero Discrimination» і відлаштовує від типу ґрунту автоматично, необхідно вмикати функцію «Salt Elimination» (усунення сольових перешкод). Це допоможе більш якісно проводити пошук.

Щоб багато разів не шукати в ямці монетку, простіше всього із собою мати мініатюрний металошукач - «Pinpointer».

Якщо земля містить занадто багато води (наприклад, після zalivного дощу), то розміри монет можуть перевищувати реальні в два, а часом і чотири рази. Це відбувається через намоклий ореол окису, що знаходиться навколо об'єкта, він стає електропровідним. Особливо це помітно на старому алюмінії, дріт починає імітувати дзенькіт «дзвіночка» (рідкісний, але підступний випадок). Боротися з цим ефектом можна. Для цього необхідно підняти котушку над ціллю і кілька разів провести позиціонування на ціль з різних висот і кутів (необхідні деякі практичні навички).

Відповідно до проведеного аналізу, практично всі монети царського періоду в Росії і срібні періоду СРСР точно попадають під розміри і звуковий сигнал від монет як і 1с,10с,25с,50с і \$1.

Велика залізна ціль майже завжди звучить як монета (звук дзвіночка), але сегмент на верхній шкалі при цьому буде мигати не крайній праворуч (що завжди є стовідсотковою ознакою міді або алюмінію), а на три, п'ять, сім і т.д. сегментів лівіше (це чітко видно при роботі «Pinpoint»).

Миготіння крайнього зліва сегмента по верхній шкалі є реальною ознакою чорного металу, тобто заліза і т.п. Про розмір цілі говорить тривалість звукового відгуку приладу, чим довше звук, тим більша ціль. Адже "монетний" звук завжди дуже короткий. В основному розмір монет по покажчику буде в межах від А до С (навколо монет часто утворюється шлейф окису, що дає помилковий розмір реального об'єкта), а показання ID стабільні, або, змінюються в межах + або - однієї одиниці шкали.

При пошуку монет у районах, де проходили бойові дії, будьте дуже обережні: багато боєприпасів, що знаходяться в землі, ще несуть у собі загрозу для життя. Зверніть увагу на реакцію приладу на гільзи від гвинтівок і пістолетів, вони видають короткий тоновий сигнал (якщо лежать боком) або дзенькіт дзвіночка (якщо капсулем вгору), а ID стабільно визначається на цифрі 5 або 7, розмір на рівні В і С (дуже схоже по ознаках з монетами). На осколки або великі боєприпаси прилад реагує звуком дзвіночка при ID від 8 до 11 і розмірами в основному по максимуму.

Алюмінієвий дріт - як правило, прилад реагує по розмірах А і В при показах VDI 4 або 4,5.

Не вмикайте відразу режим "Imaging", вам і без цих постійно овалів, що постійно скачуть на екрані, турбот вистачить. Цим режимом треба користуватися тільки на "чистих" від дрібного металевого сміття місцях, інакше прилад буде часто помилятися з визначенням розмірів і зіб'є вас з пантелику величиною об'єкта, що весь час змінюється.

При вилученні з ямки предмета, необхідно завжди перевіряти її повторно, тому що під одним предметом може бути й інший, котрого металошукач не «побачив».

При роботі під ЛЕП зменшіть частоту роботи приладу до 3 - пропадуть помилкові спрацьовування.

Застосування котушки 4.5 дюймів дозволить проводити пошук монет у засмічених територіях і більш якісно їх відокремити від залізних предметів при щільному розташуванні один від одного (вона не дозволяє визначати розмір і глибину знайденого об'єкта).

При глибинному пошуку бажано використовувати котушку 12.5 дюймів Imaging (має можливість визначення розміру і глибини залягання об'єкта).

Розміри і глибина виявлених предметів завжди відносні. Для прикладу: Монета знаходиться під певним кутом, зігнута пробка від пляшки, старе іржаве кільце, зім'ята фольга, гільза капсулем вгору або об'єкт що довго знаходився в активному середовищі і довкола нього утворився ореол окису (іноді перевищуючий реальний розмір у кілька разів). Для боротьби з цією проблемою необхідно розворушити ґрунт, що знаходиться поруч (застромити лопату або совок у ґрунт і посувати ним землю).

Спеціальні налаштування під конкретні задачі:

Для пошуку лусочок: розділи від 2 до 5- буде тоновий сигнал, розмір А - режим «All Metal».

Для пошуку давніх мідних монет періоду царської Росії: відключіть від 0 до 6, розміри від А до С - повинна бути трель, режим «Custom».

Для збору монет періоду з 1910 року: відключіть до 3.5, розміри від А до В – буде тон, режим «Zero».

Додаток 2:

Пошукові дані на предметні цілі (виміри на повітрі).

Метал	Шкала ID	розмір	Ціль	Положення	Звук	Прим.
Старий і новий періоди						
	0-7	В	1 копійка 2000-02	Навзнач	Тон Н/В	All metal
	0-2.5	В	5 копійок 1998-2002	Навзнач	Тон Н/В	Змін
	0-4	В	10 карбованців 1993	Навзнач	Тон Н/В	
	0-5	В	5 карбованців 1992	Навзнач	Тон Н/В	Змін
	1-2.5	В	1 карбованець 1992	Навзнач	Тон Н/В	
	3.5-4.5	В	1 копійка 1939-91	Навзнач	Тон В	
Нікель	3-3.5	В	10 копійок 1931-91	Навзнач	Тон В	
	3-3.5	В	15 копійок 1961-91	Навзнач	Тон В	
	3-3.5	В	20 копійок 1933-91	Навзнач	Тон В	
Нікель	4	В	2 карбованці 1998-2000	Навзнач	Тон	
	4	В	5 марок	Навзнач	Тон В	
	4.5-5	В	10 копійок 1998-2002	Навзнач	Тон В	
Мідь	4.5-5	В	2 копійки 1930-91	Навзнач	Тон В	
Срібло	4.5-6	А-В	Лусочки	Навзнач	Тон В	до 6 д.
Нікель	4-4.5	В	10 копійок 1992	Навзнач	Тон В	Змін
Нікель	5.5	В - С	50 копійок 1997-98	Навзнач	Тон В	
	5.5-6	В - С	3 копійки 1928-91	Навзнач	Тон В	
	6.5	В	10 карбованців 2000 (1941-45 ювіл.)	Навзнач	Тон В	
	6.5	В	15 копійок 1930	Навзнач	Тон В	
	6.5	В - С	50 карбованців 1993	Навзнач	Тон В	
Нікель	6.5-7	В - С	5 копійок 1926-91	Навзнач	Тон В	
Срібло	7	В	10 копійок 1923	Навзнач	Тон В	
Мідь	7	В	Полушка 1707	Навзнач/Ребром	Тон В	
Мідь	7	А	Полушка 1720	Навзнач	Тон В	
Мідь	7.5-8	В	Грошик 1853-56	Навзнач	Трель	
Мідь	7-7.5	В	1 копійка 1896-98	Навзнач	Тон В	
	8	В	½ копійки 1909-25	Навзнач	Трель	
Срібло	8	В	15 копійок 1924-25	Навзнач	Трель	
Срібло	8	В	20 копійок 1871	Навзнач	Трель	
Мідь	8	В	Копійка 1711	Навзнач/Ребром	Тон В	
Мідь	8	В	Полушка 1789	Навзнач/Ребром	Тон В	
Мідь	8.5 -10.5	В	Гріш 1731-51	Навзнач	Трель	
Срібло	8.5-10	В	1 копійка сріблом 1840-70	Навзнач/Ребром	Трель	
Мідь	8-10.5	В - С	1 копійка 1797-1895, 1898-1914	Навзнач/Ребром	Трель	
Мідь	8-9.5	В	Полушка 1731-72	Навзнач/Ребром	Трель	
Мідь	9	В	Один гріш 1838	Навзнач	Трель	
Мідь	9.5	В	½ копійки 1800	Навзнач/Ребром	Трель	
Мідь	9.5	В	½ копійки сріблом 1840	Навзнач	Трель	
Мідь	9.5	В	2 копійки 1926	Навзнач	Трель	
Мідь	9.5-10.5	В	3 копійки 1868-1916	Навзнач/Ребром	Трель	
Мідь	9-11	В	2 копійки 1800-1911	Навзнач/Ребром	Трель	
Мідь	10 -12	В	5 копійок 1784-1876	Навзнач/Ребром	Трель	
Мідь	10.5	В	3 копійки 1926	Навзнач	Трель	
Срібло	10.5, 11	В	5 пфенігів 1903	Навзнач	Трель	
Срібло	11	В	1 карбованець 1924	Навзнач	Трель	
Мідь	11	В	5 копійок 1924	Навзнач	Трель	
Особисті речі і предмети						
Метал	1	С	Ланцюжок	Розкидана	Тон	
Метал	1	А - С	Скріпка	Навзнач	Тон Н	All metal
Золото	1.5	А	Ланцюжок (дуже дрібне кільце)	Навзнач	Тон	All metal
Золото	2.5	А	Сережка (маленька)	Навзнач	Тон	
Срібло	3	В	Ланцюжок	Розкидана	Тон	
Срібло	3	В	Ланцюжок	Зім'ята	Тон	
Срібло	3	А	Ланцюжок	Розкидана	Тон	
Золото	3	В	Кільце (Туреччина)	Навзнач	Тон	
Срібло	3.5	А	Сережка	Навзнач	Тон	
Золото	3.5	В	Кільце (583)	Навзнач	Тон	
Алюміній	3.5-4	А - В	Дріт діаметр 1мм	Навзнач	Тон	
Алюміній	4	С	Фольга, невеликий шматочок	Навзнач	Тон	
Золото	4	В	Кільце обручальне	Навзнач	Тон	
Алюміній	4	А - В	Пивна кришка від банки	Навзнач	Тон В	
Срібло	5.5	В	Натільний хрестик	Навзнач	Тон	
Свинець	6	В	Пломба	Навзнач	Тон	
Срібло	7	В	Кільце (925)	Навзнач	Тон	
Срібло	7	В	Нат. ікона розміром з лусочку	Навзнач	Тон	
Мідь	7.5	С	Гільза 1939р. (гвинтівка)	Навзнач	Тон	
Срібло	8	В	Браслет	Навзнач	Трель	

Благодарим Вас за то, что Вы выбрали металлодетектор GTI-2500 компании Garrett от официального дистрибьютора Garrett в Украине!

Обратите внимание! 

Наличие на блоке управления металлодетектора подобной наклейки является гарантией того, что приобретенный Вами детектор является оригинальным и на него распространяются все гарантийные обязательства производителя детектора. В течение гарантийного срока мы проводим ремонт в собственном сервисном центре.

Важный момент: мы поддерживаем гарантийный и постгарантийный ремонт только металлоискателей, купленных у нас или у наших дилеров. Поэтому сохраняйте гарантийный талон даже после истечения срока гарантии.



Плюсы приобретения прибора у официального дистрибьютора : www.garrett.com.ua (раздел «Гарантия»)

Дополнительные аксессуары к металлодетектору GTI-2500



Катушка 10x14" Performance Power DD
Повышенная устойчивость к минерализации, шире захват, большая глубина обнаружения крупных целей



Катушка 12.5" Performance Imaging
Увеличение захвата и глубины обнаружения крупных объектов



Treasure Hound
Увеличитель глубины (в 2-3 раза) для крупных объектов с технологией целеуказания Eagle Eye Pinpoint



Универсальная сумка Garrett
Транспортировка/переноска прибора в собранном виде



Катушка 4.5" Scorchers
Поиск в поверхностном слое при сильной замусоренности



Катушка 5x10" Scorchers DD
Для поиска мелких объектов в замусоренной и минерализованной почве.



Катушка DETECH 18" DD
Увеличивает захват и глубину поиска. Повышенная устойчивость к минерализации



Профессиональные наушники Garrett MASTERSOUND



Рюкзак Garrett



Целеуказатель Garrett Pro-Pointer



Каплезащитный чехол для блока управления



Целеуказатель Vibra-Tector 730



Целеуказатель Vibra-Probe 570



Набор для выкапывания монет Garrett

Введение

Металлодетектор GARRETT GTI-2500 позволяет видеть на экране прибора глубину залегания и размер цели. GTA - "Графический анализатор цели" позволяет определять тип обнаруженного металла (железо, серебро, золото). Запатентованная схема Power Master в сочетании с DSP-процессором увеличивает глубину обнаружения на 20%. Режим Scan Track обеспечивает автоматическую адаптацию металлодетектора под стиль работы пользователя, существенно расширяет возможности пользователя в процессе поиска. Прибор, воплотивший в себе последние достижения высоких технологий, помогает отыскивать монеты, ювелирные украшения, золотые самородки и любые другие металлические объекты и делает это более эффективно, чем любой другой металлоискатель, известный до сих пор.

Примечание: Основная информация, которую вам необходимо знать, чтобы работать с прибором, приводится на стр. 9-10. На последующих страницах описываются все его удивительные возможности и дается более детальная информация по использованию этих возможностей в полной мере.

Глубинная чувствительность и точная дискриминация позволяет этому замечательному прибору идентифицировать объекты как по размеру, так и по электропроводности и сообщать глубину залегания объектов любого размера, не только монет. Благодаря функции GTI можно видеть на дисплее как размер объекта, так и глубину его залегания.

Металлодетектор GARRETT GTI-2500 является автоматическим и удивительно простым в работе прибором. Для пользователей с повышенными требованиями прибор может подстраиваться под любой персональный стиль поиска благодаря его возможностям, обусловленным наличием микропроцессора.

Хотя металлодетектор и сконструирован, чтобы противостоять жесткому обращению с ним в полевых условиях и безотказно работать в течение многих лет, всегда помните, что этот прибор является точным электронным инструментом. Защищайте его от экстремального тепла и холода, а также от тумана, дождя или песка. Содержите его, по мере возможности, в чистоте.

Пользователю

Приобретая металлодетектор GARRETT GTI-2500, вы вливаетесь в общество охотников за сокровищами, которые используют приборы фирмы GARRETT для поиска монет, ювелирных украшений, реликвий и золотых самородков стоимостью в миллионы долларов.

В настоящей инструкции, описываются основные функции прибора и объясняется каким образом происходит идентификация объекта, определение его глубины, дискриминация объектов, что позволяет более эффективно вести поиск.

Благодаря длительным испытаниям в полевых условиях удалось создать прибор, равному которому в легкости отыскания монет, ювелирных украшений и других металлических объектов до сих пор нет. Вы можете определить размер и глубину залегания объекта до его выкапывания, а голосовая функция прибора поможет вам получить эту информацию.

Опытный пользователь может найти объекты этим прибором на большей глубине, чем обычно, в режиме поиска всех металлов, т.е. без дискриминации, а также сделать точные регулировки параметров, что возможно лишь при использовании в схеме микропроцессора.

Просто нажмите кнопку «POWER» («Питание») и начните поиск немедленно без каких-либо помех со стороны минералов грунта. Металлодетектор настроен на заводе таким образом, что при включении начинает работать автоматически в режиме "Поиск монет". Конечно, вы легко можете переключиться на работу в других режимах дискриминации или в режиме поиска всех металлов. Когда вы нашли какой-то объект, на дисплее появится информация о том, к какой группе объектов может относиться эта находка.

Нажав на кнопку «TREASURE IMAGING» («Отображение объекта») вы можете определить его точное местоположение, размер, глубину, а также ключ к его идентификации. Для поиска самородков золота или глубоко зарытых кладов переключитесь на режим поиска всех металлов. При этом функция «FAST TRACK» («Быстрая отстройка») автоматически обеспечит моментальную и точную отстройку от грунта.

Еще раз поздравляем Вас со вступлением в общество охотников за сокровищами. Мы надеемся, что с помощью металлоискателя GARRETT GTI-2500, одного из наиболее эффективных и универсальных приборов в мире и в то же время удивительно простого в работе, вы найдете свои сокровища.

Сборка

В комплект металлоискателя входят следующие детали:

- A. Корпус прибора
- B. Верхняя и нижняя штанги
- C. Поисковая катушка
- D. Пакет с мелкими деталями



Убедитесь, что все эти части присутствуют и не имеют повреждений.

Соберите прибор в соответствии с нижеприведенной инструкцией. Никаких инструментов для этого не требуется. Затяжка гаек рукой вполне достаточна.

1. Соедините нижнюю штангу с катушкой. Для этого уложите две резиновые шайбы в гнезда штанги и вставьте этот конец штанги между выступами катушки так, чтобы отверстия штанги и выступов совпали. В отверстие вставьте болт, на его концы наверните гайки и затяните их руками. Не применяйте для этого никаких инструментов.
2. Сожмите кнопки на нижней штанге и вставьте ее в верхнюю штангу. Кнопки зафиксируются в ее отверстиях, а поскольку на штанге имеется ряд отверстий, вы можете выбрать нужную длину штанги. Чаще всего используется третий ряд отверстий.
3. Намотайте на штангу соединительный кабель, причем первый виток сверху штанги. Кабель должен быть намотан достаточно плотно, но позволять легко изменять угол наклона катушки, если потребуется. Соедините кабель с корпусом прибора с помощью разъема, расположенного на задней стороне корпуса. Затяните рукой накидную гайку разъема (4 оборота).



Металлоискатель GARRETT GTI-2500 работает на 8 батарейках типа AA.

Элементы управления

«POWER» («Питание»):

- Включает металлоискатель.
- Выключает металлоискатель.
- Возвращает металлоискатель к заводским настройкам.

MENU/SCROLL (Меню/Просмотр)

Позволяет пользователю просматривать меню следующих функций с целью их регулировок или включения и отключения:

В режимах дискриминации и поиска всех металлов

- «BACKLIGHT» - «Подсветка экрана»
- «SENSITIVITY/DEPTH» – «Чувствительность/Глубина»
- «THRESHOLD/AUDIO LEVEL» – «Порог/«Уровень звука»
- «FREQUENCY» - «Частота»
- «VOLUME» - «Громкость»
- «TONE» - «Звуковой тон»
- «SEARCH IMAGE» - «Отображение объекта»
- «RECHARGEABLE/Battery» – «Перезаряжаемые батареи/аккумулятор»



Только в режиме дискриминации доступны 5 режимов:

«Coins», «Jewelry», «Relics», «Zero», «Custom» («Монеты», «Ювелирные украшения», «Реликвии», «Нулевой», «Пользовательский»).

- «Surface Elimination» - Отстройка от приповерхностных слоев грунта.
- «Salt Elimination» - Отстройка от сильно минерализованного грунта.
- «Bell tone audio» - Звук телефона.
- «Bi-level audio» – Специальный звуковой сигнал от монет.

Только в режиме поиска всех металлов:

- «Manual Ground Balance» - Ручная отстройка от грунта.
- «Auto Track» - Автоматическая отстройка от грунта.

Режим поиска всех металлов (функция «FAST TRACK»):

Нажмите и отпустите кнопку, чтобы активизировать режим поиска всех металлов (наиболее глубокий режим).

Нажмите и удерживайте кнопку, чтобы активизировать функцию отстройки от грунта «FAST TRACK».

«ACCEPT/REJECT» - «Принять/Отклонить».

Функционирует только в режиме дискриминации, позволяет устанавливать на нижней шкале уровни избирательной дискриминации, т.е. принимать или отклонять лишь определенные типы металла при поиске.

«TREASURE IMAGING» («PINPOINT») – «Отображение объекта» («Определение точного местоположения»).

При нажатии и удерживании активизируется функция автоматического точного определения местоположения объекта в любом из режимов работы. При этом мощность сигнала изображается на верхней шкале, глубина объекта - на нижней шкале, а размер и глубина объекта - на диаграмме.

«**OPERATE**» – «Переход в рабочий режим». Возвращает прибор в рабочий режим после любых регулировок и настроек.

«**DISCRIMINATE**» («**Last Mode**») – «Дискриминация» («Последний режим»). При работе в режиме дискриминации прибор возвращается в предыдущий режим («Монеты», «Ювелирные украшения», «Реликвии», «Нулевой», «Пользовательский»).

При работе в режиме поиска всех металлов прибор возвращается в один из режимов дискриминации, который перед этим применялся.

«- & +» - Минус и плюс.

С помощью этих кнопок обеспечивается точная регулировка функций металлоискателя. Вы заметите, что при некоторых регулировках каждое нажатие кнопок приводит к довольно быстрому перемещению сегментов вправо «+» или влево «-». После 20 перемещений сегментов на нижней шкале начнут перемещаться сегменты на верхней шкале. Эта операция аналогична системе с десятичным счетом.

Кнопки «+» и «-» позволяют осуществлять следующие регулировки:

- переключение на любой из 5 режимов дискриминации;
- изменение уровня чувствительности (глубины), порога, частоты, громкости, звукового тона, звуковой информации в режимах дискриминации и режиме поиска всех металлов; отстройки от поверхностных слоев грунта в режиме дискриминации и автоподстройки в режиме поиска всех металлов;
- включать «+» или отключать «-» отстройку от минерализованного грунта, звуковую идентификацию объекта по звуку или двухтональному звуку в режиме дискриминации;
- включать «+» или отключать «-» функцию «Отображение объекта» или состояния никель-кадмиевой батареи в любом из режимов;
- перемещать курсор на верхней шкале, когда устанавливается уровень дискриминации (в режиме дискриминации);
- позволяет производить точную отстройку от грунта вручную в режиме поиска всех металлов.

Не бойтесь экспериментировать с кнопками прибора и набирайтесь опыта в точном регулировании его функций.

Дисплей

Полная информация о состоянии включенного прибора все время отображается на дисплее. Кроме того, при нажатии кнопки «**TREASURE IMAGING**» («Автоматическое определение точного местоположения объекта и его размера») и ее удерживании в нажатом положении, на экране дисплея отображается размер и глубина объектов.

Режим, в котором вы работаете, всегда виден на левой стороне дисплея под названием «**SEARCH MODE**» (Режим «Поиска»).

«**MENU**» («Меню»), «**SEARCH**» («Поиск») и «**IMAGE**» («Изображение») представлены в центре верхней части дисплея и показывают состояние прибора в данный момент. Слово «**MENU**» появляется, когда вы осуществляете какие-либо регулировки. Если вы нажали кнопку «**OPERATE**» («Работа») и начали поиск, высвечивается слово «**SEARCH**» («Поиск»). В том случае, когда вы нажали и удерживаете кнопку «**TREASURE IMAGING**» («Отображение объекта»), появляется слово «**IMAGE**» («Изображение»).



На второй строчке дисплея появляются функции прибора, которые вы можете регулировать по вашему желанию: «SENSITIVITY» («Чувствительность»), «THRESHOLD» («Порог»), «FREQUENCY» («Частота»), «VOLUME» («Громкость») и «TONE» («Звуковой тон»). Когда вы с помощью кнопки «MENU/SCROLL» («Меню/Просмотр») выведете на дисплей любую из этих функций, ее можно регулировать путем нажатия кнопок "+" или "-".

Наличие различных вспомогательных поисковых функций показано в правой части дисплея под названием «SEARCH AIDS» («Вспомогательные поисковые функции»).

Функция «TREASURE VISION» («Отображение объекта»), описанная ниже, позволяет наблюдать на дисплее в графическом виде условное изображение объекта и глубину его залегания. Экспериментирование с этой функцией прибора дает пользователю возможность достаточно точно идентифицировать объект до его извлечения из грунта.

Функция «TREASURE VISION» («Отображение объекта»)

Эта функция позволяет наблюдать на дисплее статус любых объектов, обнаруженных прибором.

Шкала идентификации объектов

Эта шкала, изображенная на экранном дисплее, показывает монеты США различных номиналов, золото, серебро и другие типичные металлические объекты. Она поможет вам в идентификации находок путем сопоставления положения курсора на верхней шкале с графическим отображением объекта на дисплее. Обратите внимание на 5 букв (A, B, C, D, E) с каждой стороны дисплея и горизонтальные цветные линии, соединяющие их. Эти буквы и линии относятся к пяти размерам объектов, отображаемых на диаграмме.

Пример, представленный на стр. 8, показывает объект размером B, а положение курсора свидетельствует о том, что, вероятнее всего, находка является монетой в 25 центов. Монеты показаны на линии B (красный цвет) и они всегда на диаграмме будут отображаться в виде объектов, имеющих размер B.

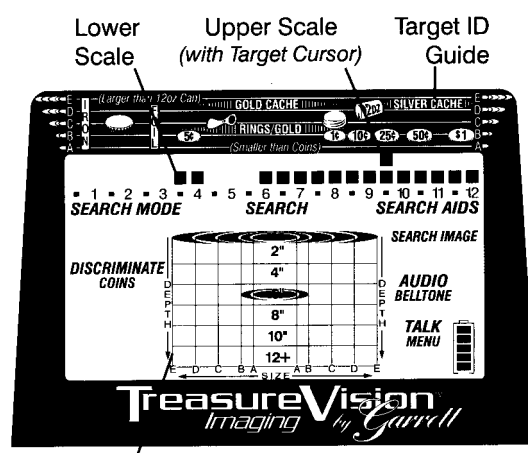

Верхняя шкала (Upper Scale):

- показывает объект, обнаруженный прибором, и его относительную электропроводность;
- показывает мощность сигнала при нажатой кнопке «TREASURE IMAGING»;
- показывает уровни значений при регулировках.

Нижняя шкала (Lower Scale):

- показывает установку сегментов дискриминации;
- показывает глубину залегания всех находок в дюймах (1 дюйм = 2,54 см) при нажатии кнопки «TREASURE IMAGING».

Графическая сетка (Target ID Guide)

На графической сетке дисплея разным цветом показаны 5 размеров объектов и глубина их залегания. Прибор настроен на заводе таким образом, что размеры и глубины залегания объектов появляются на экране лишь при нажатии и удержании кнопки «TREASURE IMAGING». В том случае, когда используется функция «SEARCH IMAGE», размеры и глубины залегания всех обнаруживаемых объектов появляются на дисплее по мере их нахождения.

Размер А - сплошной небольшой овал оранжевого цвета: объекты меньше, чем монета, включая небольшие кусочки железа и фольги.

Размер В - овал В красного цвета, отображает все монеты США, большинство колец и небольшие объекты из разряда мусора, такие как язычки от банок.

Размер С - овал сиреневого цвета, отображает все объекты, размеры которых больше монеты, но меньше пивной банки, такие как массивные кольца, небольшие пряжки, ювелирные украшения и такие объекты из разряда мусора, как винтовые пробки, крышки от бутылок, крупные язычки от банок.

Размер D - овал синего цвета, отображает такие объекты, как крупные пряжки, зажигалки, крупные ювелирные изделия, банки из под пива и другие предметы подобного размера.

Размер E - овал зеленого цвета, отображает объекты, размер которых превышает размер пивной банки, такие, как чайники, коробки из под сигар или крупный металлический мусор.

ПЕРЕЙДЕМ К ПОИСКУ.

На следующих страницах настоящей инструкции дано все, что вам необходимо знать о металлодетекторе GTI-2500, одним из наиболее совершенных приборов такого типа. Вместе с тем последние достижения электроники делают работу с прибором более простой, чем с любым другим металлоискателем. Вы можете начать поиск немедленно. Кроме следующих двух страниц вам для этого не нужно никаких других инструкций. И что наиболее важно, вы можете начать находить монеты и другие ценности прямо сейчас. Ниже показано, что для этого надо сделать.



Как начать

1. Прибор не имеет никаких ручек, которые надо вращать с целью настройки. Просто возьмите в руку ручку вашего прибора и держите катушку по крайней мере на расстоянии 90 см от любого большого металлического объекта.
2. Нажмите и отпустите кнопку «POWER» («Питание»). Вы теперь работаете в установленном на заводе режиме поиска монет с дискриминацией. На дисплее вы можете видеть название режима поиска "DISCRIMINATE/COINS" с включенной функцией "Belltone" («Звук телефона»), причем все эти параметры заданы прибору на заводе.
3. Металлодетектор после включения начинает работать с параметрами, установленными на заводе. Однако любой из этих параметров может быть легко изменен, но вы едва ли захотите сделать это. Фирма GARRETT рекомендует вам использовать заводские настройки для работы в течение первых 10 часов.

Сканирование

Перемещайте катушку перед собой из стороны в сторону по прямой линии или по дуге, как показано на рисунке.



Скорость перемещения должна быть в пределах 30-60 см в секунду. Удерживайте катушку над грунтом на высоте 25-50 мм, причем в процессе поиска важно научиться поддерживать эту высоту на одном уровне.

Рекомендация: Перемещайте поисковую катушку равномерно справа налево, стараясь удерживать ее на одном уровне относительно поверхности, как можно меньше поднимая в конце каждого движения. Она должна двигаться параллельно земле (рис. В). Шаги делайте небольшие, приблизительно в половину от обычного шага. Следите за тем, чтобы каждый проход кольца перекрывал предыдущий проход не менее чем на половину диаметра кольца.



Рис. А, В

Обнаружение объекта

Обнаружение всех металлических объектов сопровождается появлением курсора на верхней шкале. Курсор остается на дисплее в течение трех секунд или до обнаружения новой находки (исходя из того, что произойдет раньше). Желательные находки, кроме того, приводят к появлению звукового сигнала.

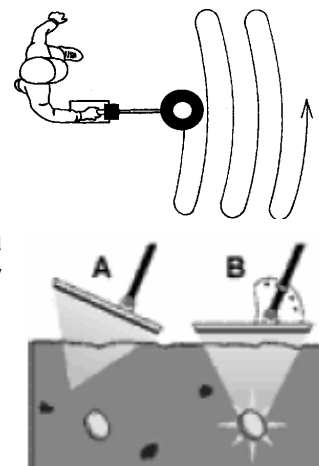

На рис. показано, что курсор занял положение 9,5, что должно соответствовать монете в 25 центов, если диаграмма покажет, что объект имеет размер В. Перемещая катушку над объектом из стороны в сторону, определите место, где сигнал наиболее сильный.

Отображение объекта на дисплее

Нажмите и удерживайте кнопку «TREASURE IMAGING», в результате чего прибор переключится в режим определения точного местоположения объекта, а также определения его сравнительного размера и глубины залегания, что можно наблюдать на диаграмме дисплея.

Революционная идея отображения объекта на дисплее, примененная в металлоискателе GARRETT GTI-2500, может оказать неоценимую помощь при определении точного местоположения и размера объекта. Техника поиска, позволяющая наиболее эффективно использовать эту идею, более детально рассмотрена на стр. 21-23.

Выключение прибора

Нажмите и отпустите кнопку «POWER» («Питание»). При этом появится сообщение: "Прибор выключен". Фирма GARRETT еще раз рекомендует первые 10 часов поработать в режиме поиска монет (дискриминация), установленном на заводе.

Прекратите читать!

Теперь вы знаете уже достаточно о работе металлоискателя GARRETT GTI-2500, чтобы заниматься поиском сокровищ где угодно. Однако если вы хотите работать более эффективно, хотите узнать больше об использовании новой функции "Отображение объекта" и как устанавливать индексы избирательной дискриминации применительно к вашему собственному стилю поиска, то продолжайте читать дальше.

Мы надеемся, что вы уже находитесь под впечатлением от высокой чувствительности, глубины обнаружения и идентификации объектов этого прибора, которые обусловлены цифровой обработкой сигнала.

Вы, возможно, столкнулись также и с тем, что в ряде случаев функция отображения объекта не дает однозначных результатов. Это может быть связано с тем, что прибор пытается проанализировать два или более объектов под катушкой или когда катушка недостаточно точно центрирована над объектом. Эта проблема идентификации свойственна всем металлодетекторам, однако GTI-2500 по сравнению с другими приборами обнаруживает значительно большее число объектов при равных условиях поиска. Кроме того, благодаря высокой чувствительности прибора он может обнаруживать некоторые объекты на некотором расстоянии от катушки и поэтому идентифицировать их неправильно. С опытом вы научитесь учитывать эти особенности прибора и правильно идентифицировать обнаруживаемые объекты.

Если вы не уверены в сделанных вами регулировках, нажмите кнопку «POWER» и держите ее 10 секунд или до тех пор, пока не услышите сигнал "бип-бип", свидетельствующий о том, что все настройки возвратились к заводским.

Режимы дискриминации

При включении металлодетектора у него автоматически устанавливается режим дискриминации "Поиск монет", параметры которого (порог, чувствительность, звуковой тон и др.) установлены на заводе. С помощью меню вы можете увидеть все эти параметры, которые легко могут быть изменены кнопками "+" и "-".

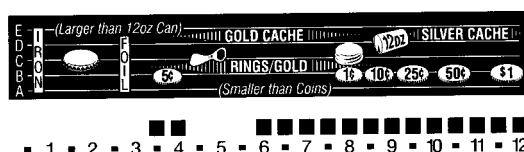

В режимах дискриминации прибор работает как все другие металлодетекторы, т.е. для обнаружения объекта катушка должна слегка перемещаться. Управляемая микропроцессором электронная схема металлодетектора GARRETT GTI 2500, в отличие от других моделей, автоматически подстраивается к любой скорости перемещения катушки. Это означает, что поиск будет одинаково эффективным независимо от того, перемещаете вы катушку с большой скоростью, чтобы быстро исследовать большую площадь, или движетесь медленно на участке с большим содержанием объектов.

Автоподстройка обеспечит точную отстройку от грунта при любой скорости сканирования.

В режиме дискриминации вы можете нажать кнопку «MENU» и с помощью кнопок "+" и "-" выбрать любой из 5 режимов работы, каждый из которых имеет определенную конфигурацию дискриминации, как показано на нижней шкале. Когда название выбранного вами режима высвечивается постоянно, тогда как остальные четыре мигают, нажмите кнопку «OPERATE» («Работа») и работает в этом режиме. Если вы хотите выбрать другой режим, нажмите кнопку «MENU».

Режим поиска монет

Уровни дискриминации, установленные на заводе для этого режима, как показано на рисунке, выбраны, исходя из необходимости отстройки от объектов с низкой электропроводностью, таких как крышки бутылок, большинство язычков от банок и другие подобные объекты, встречающиеся обычно при поиске монет. Некоторые погнутые язычки и кусочки от язычков, к сожалению, не игнорируются при этих уровнях дискриминации. Однако опытные охотники за сокровищами мирятся с этим, понимая необходимость выкапывать иногда и мусор. Правильная работа с прибором позволяет уменьшить число таких ненужных находок.

Режим поиска ювелирных украшений («JEWELRY»)

Как видно на рисунке, дискриминация в этом режиме установлена на таком уровне, чтобы игнорировать объекты из разряда мусора, имеющие низкую электропроводность, а также бутылочные пробки.



Режим поиска реликвий («RELICS»)

Уровни дискриминации, установленные в этом режиме, как видно из рисунка, позволяют игнорировать объекты, которые обычно встречаются при поиске реликвий, но в то же время и находить некоторые объекты с низкой электропроводностью, которые обычно представляют интерес для охотников за реликвиями.



Режим поиска «Зеро» («ZERO»)

Этот режим, показанный на рисунке, позволяет вам вести поиск без дискриминации и дает возможность работать в двойном режиме. Прибор дает звуковой сигнал на любой металлический объект, попавший в зону действия катушки. При этом курсор на верхней шкале показывает относительную электропроводность объекта. Затем вы можете нажать кнопку «LAST MODE» («Предыдущий» режим), чтобы вернуть прибор в другой режим дискриминации с целью быстрой проверки объекта.



Режим, устанавливаемый пользователем («CUSTOM»)

На заводе в этот режим закладывают режим поиска монет. С помощью кнопок «АССЕРТ/РЕЖЕКТ» («Принять/Отклонить») пользователь может изменить этот режим применительно к каким-то конкретным условиям или пожеланиям. Эти видоизменения сохраняются в памяти прибора при его выключении.

Многие пользователи металлодетектора GARRETT GTI-2500 никогда не используют этот режим, изменяя обычно остальные 4 режима. Ниже описано как это делается.

Примечание: Когда прибор выключают, затем вновь включают, он начинает работать в том режиме, в котором до этого использовался, если только кнопка POWER не удерживается в течение 5 секунд. Если кнопка удерживается в течение 5 и более секунд, восстанавливаются все заводские настройки и исходный режим "Поиск монет".

УСТАНОВКА УРОВНЕЙ ДИСКРИМИНАЦИИ (Сегменты избирательной дискриминации)

Использование только установленных на заводе режимов дискриминации (поиск монет, ювелирных украшений, реликвий и режим «Зеро») металлодетектора GARRETT GTI-2500 более чем удовлетворяет требованиям по дискриминации почти всех обладателей этого прибора. Многие вообще не меняют заводские настройки. Вместе с тем этот прибор предлагает даже больше - режим дискриминации, который пользователь может создать применительно к конкретным условиям, установив те или иные сегменты избирательной дискриминации.

Нижняя шкала содержит сегменты дискриминации. Те из них, которые включены (затемнены), представляют объекты, электропроводность которых приводит к усилению

звукового сигнала, когда они определяются в любом из режимов дискриминации. В режиме «ZERO» включены все сегменты, что свидетельствует о том, что любой металлический объект, обнаруженный прибором, приводит к усилению звукового сигнала. С помощью кнопок "+" и "-" и «ACCEPT/REJECT» могут быть установлены определенные сегменты избирательной дискриминации в любом из пяти режимов работы.

Существует два способа установки сегментов избирательной.

Первый способ: Находясь в рабочем режиме нажмите кнопки "+" и "-", в результате чего на верхней шкале появится мигающий курсор, который можно сместить по шкале к определенному объекту, представляющему желательную или нежелательную находку. Если вы хотите, чтобы прибор проигнорировал объекты такого типа, нажмите кнопку «ACCEPT/REJECT». Сегмент на шкале дискриминации отключится и исчезнет, образовав окно игнорируемой избирательной дискриминации. Если на нижней шкале сегмент отсутствует (т.е. металлодетектор игнорирует соответствующие ему объекты), а вы хотите их обнаруживать, подведите к этому сегменту мерцающий сегмент и нажмите кнопку «ACCEPT/REJECT», в результате чего этот сегмент включится, создав окно принимаемой избирательной дискриминации. Прибор будет издавать теперь звуковой сигнал при обнаружении объектов, соответствующих этому сегменту.

Второй способ: Проведите катушкой над объектом, который вы хотите обнаружить или игнорировать, на расстоянии 5 см от него. Убедитесь, что курсор находится на верхней шкале. Если сегмент на нижней шкале отсутствует, а вы хотите обнаруживать такие объекты, нажмите кнопку «ACCEPT/REJECT», в результате чего сегмент на нижней шкале включается. Если на нижней шкале сегмент отсутствует, а вы не желаете проигнорировать такие объекты, нажмите кнопку и отключите этот сегмент. Прибор уже не будет давать звуковой сигнал на такие объекты.

Таким образом, как вы уяснили, одна и та же кнопка «ACCEPT/REJECT» используется для создания сегментов избирательной дискриминации как принимаемых, так и игнорируемых объектов. Если при нажатии этой кнопки сегмент на нижней шкале исчезает, соответствующий ему объект игнорируется прибором. Если вы хотите, чтобы прибор реагировал на какой-то объект, включите нажатием этой же кнопки соответствующий сегмент на нижней шкале.

Примечание: Важно помнить, что любые изменения уровней дискриминации, выполняемые с помощью кнопки «ACCEPT/REJECT», сохраняются лишь в режиме дискриминации «CUSTOM» (Режим, создаваемый пользователем). Любые видоизменения заводских режимов («COINS», «JEWELRY», «RELICS», «ZERO»), выполненные с помощью этой кнопки, после выключения прибора не сохраняются, поскольку все указанные 4 режима возвращаются к своим заводским настройкам после выключения и последующего включения прибора. Изменения уровней дискриминации режима CUSTOM теряются лишь при нажатии и удерживании кнопки в течение 5 секунд.

Для чего нужны режимы избирательной дискриминации?

Существуют многочисленные причины, по которым вы захотите принимать или игнорировать определенные объекты:

- Возможно, вы ищете только один объект, например утерянную сережку. Вы можете использовать оставшуюся сережку для создания сегмента, позволяющего принимать только такой металлический объект.
- Возможно, вы ведете поиск на участке с большим количеством определенного типа металлического мусора. Вы можете настроить прибор, чтобы он игнорировал этот тип мусора и продолжать поиск с обнаружением всех других металлических объектов.
- Возможно, у вас появились идеи о создании собственного режима поиска. Металлодетектор GARRETT GTI-2500 дает вам практически неограниченные возможности легко и быстро испытать любые ваши идеи.

Заводские настройки: Помните, что вы можете в любое время вернуться к заводским настройкам путем нажатия кнопки POWER и удерживания ее в течение 10 секунд.

РЕЖИМ ДИСКРИМИНАЦИИ Регулировка рабочих параметров

«Чувствительность» («Глубина») – «Sensitivity» («Depth»)

После нажатия кнопки «MENU» на дисплее появляется надпись «SENSITIVITY», причем уровень чувствительности в виде сегментов представлен на верхней шкале, как показано на рисунке.

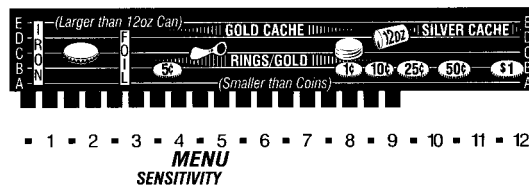

С помощью кнопок "+" и "-" можно регулировать уровень чувствительности, обеспечивая наиболее эффективную работу прибора. Все изменения уровня чувствительности можно наблюдать на верхней шкале. Хотя максимальная чувствительность и желательна, но к сожалению, ее не всегда можно использовать вследствие характера грунта или влияния электромагнитных полей радиостанций, радаров и высоковольтных линий. Сильная минерализация грунта при высокой чувствительности прибора может привести к потере способности прибора к анализу объектов. Поэтому уровень чувствительности прибора надо выбрать таким, чтобы обеспечить стабильную работу в данных конкретных условиях.

Для увеличения глубины действия прибора нажмите кнопку "+", для уменьшения - кнопку "-". Одноразовое нажатие приводит к небольшому изменению чувствительности. При непрерывном нажатии чувствительность изменяется непрерывно.

«Порог» («Threshold»)

С помощью кнопки «MENU» уровень порога можно видеть на верхней и нижней шкалах. С помощью кнопок "+" и "-" можно регулировать уровень порога (звукового фона, который издает металлодетектор в процессе работы). Многократные нажатия приводят к увеличению или уменьшению уровня порога.

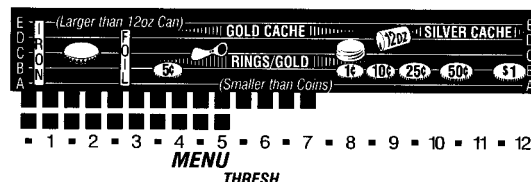

Вы можете вести поиск либо совсем без порогового звука, либо при любом приемлемом уровне порогового звука. Рекомендуется работать всегда при таком уровне порога, чтобы он был на минимальном, но еще слышимом уровне. Когда катушка проходит в процессе поиска над желаемым объектом, звук резко усиливается, переходя в звуковой сигнал, сообщаемый о находке. (Помните, что курсор появляется при обнаружении каждого объекта - желаемого или игнорируемого). При использовании наушников обычно желательно понизить уровень порога, поскольку через наушники звук воспринимается значительно сильнее.

«Частота» («FREQUENCY»)

Металлоискатель может работать на одной из 8 рабочих частот или каналов, что весьма полезно при участии в соревнованиях или при работе рядом с коллегами, использующими такие же приборы. Вообще, если два или более металлодетектора работают достаточно близко друг от друга, создавая взаимные помехи, необходимо переключить их на разные каналы.

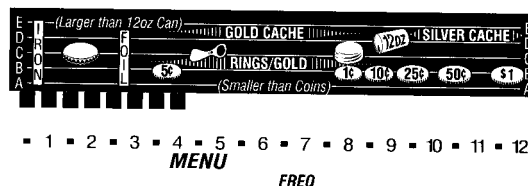

Наружные или атмосферные электромагнитные поля также могут вызывать помехи, приводящие к странным звукам, издаваемым прибором.

Каждый раз, когда вы слышите необычный звук и полагаете, что он вызван помехами, с помощью кнопки «MENU» выведете на дисплей функцию **FREQ**, как показано на рисунке. Частота, на которой прибор работает в данный момент, показана на верхней шкале. С помощью кнопок "+" и "-" вы можете менять частоту, пока влияние помех не прекратится или значительно снизится.

Рекомендация:

На низкой частоте увеличивается глубина и чувствительность обнаружения предметов, сделанных из серебра, но падает чувствительность к никелю и сплавам золота. Более высокая частота повышает чувствительность к никелю и сплавам золота, при этом снижается чувствительность к серебру.

Настройка является общей для режимов «Все металлы» и «Дискриминация металлов».

«Громкость» («VOLUME»)

С помощью кнопки «MENU» на дисплей выводится функция «VOLUME», уровень которой можно видеть на верхней шкале, как показано на рисунке.

С помощью кнопок "+" и "-" можно изменить громкость звука, издаваемого прибором. Кнопка "+" дает усиление звука, кнопка "-" - уменьшение звука. Поскольку эта функция меняет громкость звука, издаваемого прибором лишь при обнаружении объекта, она не влияет на уровень порогового звука, который вы до этого установили.

При использовании наушников обычно необходимо понизить громкость, поскольку сигнал в наушниках всегда кажется сильнее.

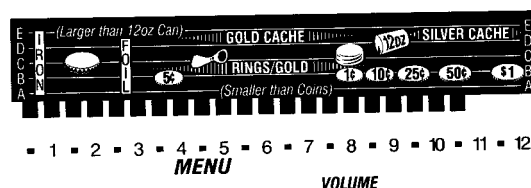

«Звуковой тон» («TONE»)

С помощью кнопки «MENU» выведете на дисплей функцию «TONE» («Звуковой тон»), уровень которой можно видеть на верхней шкале, как показано на рисунке.

С помощью кнопок "+" и "-" можно выбрать тот звуковой тон, который вам больше нравится. Нажатие кнопки "+" повышает звуковую частоту, а кнопки "-" понижает звуковую частоту до басовых нот.

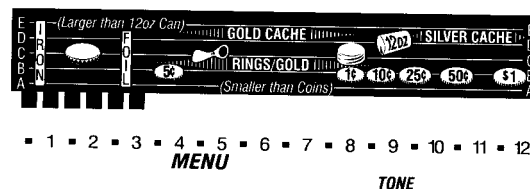

«Отображение объекта» («SEARCH IMAGE»)

С помощью кнопок «MENU», "+" и "-" выведете на дисплей функцию «SEARCH IMAGE». Если название функции и диаграмма мигают, нажмите кнопку "+", чтобы включить эту функцию. Система «TREASURE VISION» теперь будет показывать размер и глубину всех принимаемых объектов. Более подробно эта особенность прибора описана ниже, и вам следует эту часть внимательно прочитать, чтобы понять важность прохождения центра катушки точно над объектом для получения его правильного размера и глубины залегания.

С помощью кнопки "-" вы можете отключить эту функцию (при этом ее название и диаграмма будут мигать).

«Отстройка от поверхностных объектов» («SURFACE ELIMINATION»)

Эта функция полезна при работе на участках с большим количеством металлического мусора на поверхности или небольшой глубине. Эта функция позволяет

игнорировать объекты любых размеров до определенной глубины. С помощью кнопки «MENU» выведете на дисплей функцию «SURFACE ELIM». С завода прибор поставляется с выключенной функцией «SURFACE ELIM». Если вы желаете использовать эту функцию, то с помощью кнопок "+" и "-" установите желаемую глубину игнорирования объектов. Эта глубина (до 10 см) будет показана на верхней шкале и на диаграмме.

«Отстройка от соленого грунта» («SALT ELIMINATION»)

При поиске на берегу моря или любом другом месте с высоким содержанием соли вы, возможно, захотите использовать эту функцию прибора, чтобы устранить влияние, обусловленное влажной солью. С помощью кнопки «MENU» выведете на дисплей название этой функции и нажмите кнопку "+", когда название функции мигает. При этом функция включится. Для отключения нажмите кнопку "-", после чего название начинает мигать.

«Подсветка» («Backlight»)

Эта функция позволяет подсвечивать переднюю панель прибора при работе ночью или в темных местах. Эта функция включается автоматически при входе в режим «MENU» и автоматически выключается при выходе из него, если не была активирована принудительно. Для включения подсветки необходимо войти в режим «MENU» и, при появлении мигающей надписи «Backlight» нажать кнопку «+». Кнопка «-» аналогичным образом выключит подсветку. Для увеличения срока службы батареи советуем не включать подсветку без необходимости.

«Звук колокольчика» («BELLTONE»)

Эта функция, установленная для металлодетектора GARRETT GTI-2500 на заводе, дает сигнал, похожий на звук колокольчика, при обнаружении объектов с высокой электропроводностью (первые девять сегментов справа на верхней шкале), таких как монеты. Другие объекты дают просто усиление звука.

Если вы желаете использовать эту функцию, то нет необходимости менять заводские настройки. Для отключения функции выведите ее с помощью кнопки MENU на дисплей и нажмите кнопку "-". Название функции начнет мигать, свидетельствуя о ее отключении. Кнопкой "+" вы можете снова ее включить.

«Двухтональный звук» («Bi-Level»)

При использовании этой функции в процессе работы вы можете слышать два отчетливо различимых звука. Объекты с высокой электропроводностью дают высокий звук. Объекты с более низкой электропроводностью (никель и другие объекты, обозначенные левее на идентификационной шкале) определяются по более низкому звуку.

Если вы желаете использовать эту функцию, выведите ее на дисплей с помощью кнопки «MENU» и нажмите кнопку "+", чтобы название функции перестало мигать. В том случае, когда функция «BELLTONE» и «Bi-Level» отключены, прибор при обнаружении объекта дает стандартный сигнал.

Состояние батарей (Battery Gauge)

Шкала в правом нижнем углу дисплея показывает состояние стандартной (угольной или щелочной) или перезаряжаемой батареи.

РЕЖИМ ПОИСКА «ВСЕХ МЕТАЛЛОВ» («ALL METAL» MODE)

Когда вы нажмете эту кнопку, на дисплее появится надпись, свидетельствующая о том, что вы работаете в режиме поиска всех металлов (глубинном режиме).

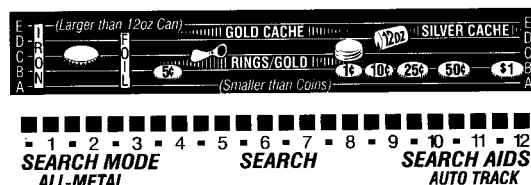

Функция «FAST TRACK», запатентованная фирмой GARRETT, обеспечивает автоматическую отстройку от грунта, а функция «AUTO TRACK» непрерывно подстраивает прибор к меняющимся условиям грунта. В этом режиме объект может определяться даже при почти неподвижной катушке, причем в этом режиме обнаруживаются любые металлические объекты и на большей глубине, чем при других режимах поиска.

Если вы хотите от прибора максимальной глубины обнаружения, например, при поиске кладов или археологических реликвий, следует использовать именно этот режим. В этом же режиме следует вести и поиск самородков золота, особенно в условиях сильной минерализации грунта. Поскольку в этом режиме отсутствует дискриминация, прибор будет давать сигнал на любой металлический объект, попавший в зону действия катушки.

Несмотря на то, что металлодетектор автоматически и непрерывно отстраивается достаточно точно от грунта, возможна также и ручная отстройка от грунта, которая опытным пользователем выполняется быстро и более точно, чем в автоматическом режиме. Далее описано, как выполняется эта процедура.

Автоматическая отстройка от грунта включается, когда вы нажимаете и удерживаете кнопку «ALL METAL/FAST TRACK», приподняв катушку на высоту 5-20 см над грунтом. Если грунт не дает заметного сигнала, можете отпустить кнопку и начать поиск. Когда кнопка отпущена, функция «AUTO TRACK» продолжает делать все настройки, необходимые для отстройки от грунта в условиях изменения его характеристик по мере вашего перемещения по исследуемому участку. Скорость работы функции «AUTO TRACK» можно увеличить с помощью кнопки "+" или уменьшить с помощью кнопки "-".

На очень минерализованном грунте прибор не сможет успешно отстраиваться от грунта в автоматическом режиме, но он всегда будет стараться сделать это как можно лучше.

Установка рабочих функций режима «ALL METAL» («Все металлы»)

Поскольку нижеуказанные функции используются как в режиме дискриминации, так и в режиме поиска всех металлов, инструкции по их применению смотрите выше:

Чувствительность (Sensitivity (Depth)

Порог (Threshold)

Частота (Frequency)

Громкость (Volume)

Звуковой тон (Tone)

Отображение объекта (Search Image)

Батареи (Battery)

Ручная отстройка от грунта

Необходимость в этой функции возникает редко, поскольку металлодетектор GARRETT GTI-2500 обеспечивает автоматическую отстройку от грунта, которая в большинстве случаев вполне удовлетворительна. При необычных условиях, когда из-за сильной минерализации грунта сигнал нестабилен, может потребоваться более точная ручная отстройка от грунта. Кроме того, вы, возможно, захотите использовать эту функцию, чтобы установить отстройку от грунта слегка положительной, что улучшает нахождение самородков золота, или, наоборот, слегка отрицательной, чтобы снизить влияние отдельных минералов с высоким содержанием железа.

Процедура отстройки от грунта вручную

С помощью кнопки «MENU» выведите на дисплей функцию «MANUAL GROUND BAL».

Поднимите и опустите катушку, прислушиваясь к звуковому сигналу. Если при опускании катушки к грунту звук усиливается, нажмите кнопку "-" несколько раз.

Снова поднимите катушку и опустите ее до рабочего уровня. Если при этом звук уменьшается, вы сделали слишком большую отрицательную настройку. Нажмите кнопку "+"

один раз или два раза. Таким путем можно добиться очень точной настройки прибора, поскольку ее осуществление возможно в 256 этапов, отражаемых курсором на верхней и нижней шкалах. Для значительной регулировки просто нажмите и удерживайте соответствующие кнопки.

Настройку надо проводить до тех пор, пока не добьетесь одинакового звукового сигнала при поднятой и опущенной катушке. Сделанная вами вручную настройка не меняется все время, пока функция «AUTO TRACK» отключена. При ее включении отстройкой от грунта начинает управлять функция «AUTO TRACK».

При работе на сильно минерализованном грунте рекомендуется в процессе поиска держать катушку на высоте 5 см и более над грунтом. При этом вы будете находить более глубокие объекты, поскольку влияние минералов грунта будет сильно уменьшено при подъеме катушки.

Функция «AUTO TRACK»

Эта вспомогательная функция металлодетектора GARRETT GTI-2500 обеспечивает автоматическую отстройку от грунта даже в условиях очень сильной минерализации или непрерывного ее изменения.

Имеются три скорости отстройки: медленная, средняя и быстрая. Медленную скорость применяйте при работе на нормальном грунте, не подверженном резким изменениям по составу по мере вашего продвижения по участку. Если минерализация непостоянна и меняется от места к месту, используйте среднюю скорость отстройки. Большая скорость позволяет работать при очень неблагоприятных условиях грунта, например, при очень сильной минерализации. Для включения этой функции выведите ее в режиме «ALL METAL» с помощью кнопки «MENU» на дисплей. Появится надпись «AUTO TRACK». Кнопкой "+" вы можете увеличить скорость, которая будет видна на верхней шкале. В том случае, когда все сегменты на этой шкале включены, прибор работает при максимальной скорости отстройки от грунта. Когда ни один из сегментов не включен, а само название функции мигает, значит она не работает в этот момент. Кнопка "-" уменьшает скорость и отключает автоматическую отстройку от грунта.

Дополнительная информация

Все сделанные вами регулировки различных функций металлодетектора в режиме «ALL METAL» будут сохраняться, даже когда вы выключаете прибор, т.е. нажимаете кнопку «POWER». Эти настройки сохраняются в памяти прибора, даже когда батареи вынуты для замены.

Изменения, сделанные в режиме дискриминации, будут сохраняться при выключении прибора только в режиме «CUSTOM» (режим, созданный пользователем).

Вследствие того, что минерализация грунта может изменяться от места к месту, время от времени может появиться необходимость в регулировке чувствительности.

Восстановление заводских настроек

Если вы не уверены в сделанных вами регулировках, вы можете моментально восстановить установленные на заводе точные значения всех функций. Для этого просто нажмите кнопку «POWER» и удерживайте ее в течение 10 секунд до сигнала "бип-бип".

ВИЗУАЛЬНЫЙ АНАЛИЗ ОБЪЕКТА

Если вы работаете с металлодетектором при отключенной функции отображения объекта («SEARCH IMAGE»), прибор выдает информацию о размере объекта и его глубине только при нажатии и удержании кнопки «TREASURE IMAGING» («Pinpoint»). При этом относительные размеры объектов и глубина будут показаны на диаграмме.

Когда эта кнопка нажата, прибор работает в статическом режиме, т.е. для получения сигнала от объекта катушка над ним может лишь слегка перемещаться и то лишь для того, чтобы убедиться, что катушка находится непосредственно над объектом.

Примечание: Важно, чтобы центр катушки находился непосредственно над объектом для получения точной информации о размере и глубине объекта.

В процессе центрирования катушки над объектом показания размера и глубины объекта на диаграмме могут меняться. Особенно это заметно, когда включена функция «SEARCH IMAGE», а катушка находится в движении.

Для наиболее эффективного определения точного местоположения объекта (при отключенной функции «SEARCH IMAGE») поместите катушку прямо на грунт примерно в 30 см от объекта, убедившись, что в этом месте нет других объектов. Нажмите кнопку «TREASURE IMAGING» и проведите катушкой над объектом из стороны в сторону, удерживая ее на одной и той же высоте. Ниже сказано, каким образом будут изменяться показания размера и глубины объекта в ходе определения его точного местоположения.

Определение глубины объекта по шкалам

Этот способ характерен для всех приборов GARRETT серии GTA.

Когда вы нажали и удерживаете кнопку «TREASURE IMAGING», глубина объекта будет показана на нижней шкале. Включенные сегменты на верхней шкале слева направо показывают интенсивность сигнала от объекта. Максимальное достигнутое значение сегмента покажет точное положение объекта.

Все еще удерживая кнопку «TREASURE IMAGING», проверьте нижнюю шкалу, чтобы определить глубину объекта с точностью до 1 дюйма (25,4 мм). На диаграмме дисплея также можно видеть глубину объекта, но лишь с дискретностью 2 дюйма. Так, например, глубина объекта в 5 дюймов на нижней шкале будет округлена до 6 дюймов на диаграмме.

Определение размера и глубины объекта на диаграмме дисплея

Когда вы перемещаете катушку с нажатой и удерживаемой кнопкой «TREASURE IMAGING», определяя точное местоположение объекта, вы заметите, что на диаграмме размер и глубина объекта все время меняются. Для получения точной информации центр катушки должен находиться точно над объектом. По мере приближения катушки к объекту вы можете наблюдать на диаграмме, что глубина и размер объекта уменьшаются. По мере удаления катушки от объекта картина меняется - на диаграмме показания размера объекта и его глубины возрастают.

Таким образом, точные показания на диаграмме всегда будут иметь наименьшие значения размера и глубины. Это может быть достигнуто лишь тогда, когда центр катушки находится непосредственно над объектом. Ниже приведены 4 типичных примера:



Диаграмма показывает, что глубина объекта 6 дюймов (15 см)



Объект по размеру меньше, чем монета и находится на глубине 2 дюйма (5 см).

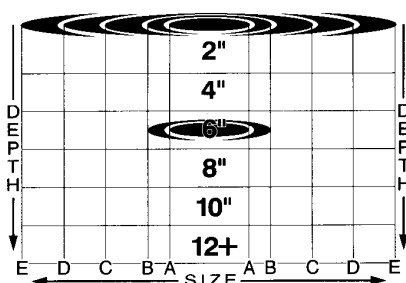
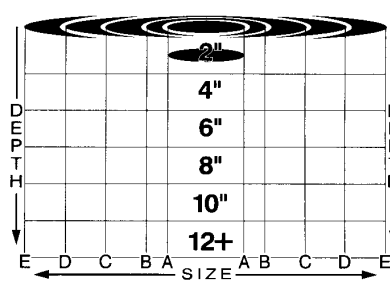
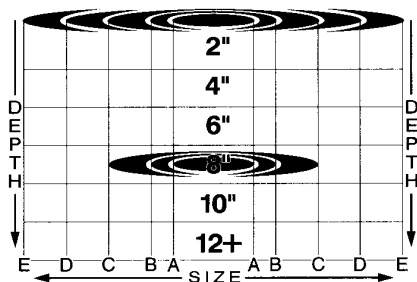

Этот объект больше, чем монета, но меньше, чем банка из-под пива. Он находится на глубине около 8 дюймов (20 см)

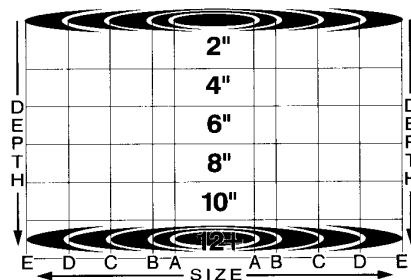

Объект по размеру больше пивной банки и находится на глубине около 12 дюймов (30 см).

Эффект конуса

Иногда на экране вы можете наблюдать картину, показанную справа, которую называют "конусом". Такая картина возникает обычно, когда объект находится достаточно глубоко и/или слишком мал по размеру, чтобы прибор мог точно определить его параметры.

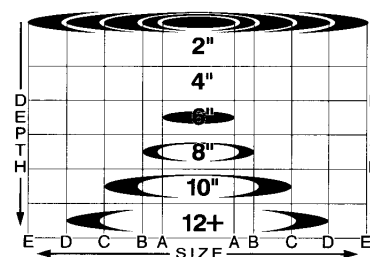

Однако вполне вероятно, что размер и глубина объекта могут находиться в пределах наблюдаемого конуса. Другими словами, объект, показанный на диаграмме, может иметь размер A и находиться на глубине 6 дюймов (15 см), или размер B и глубину 8 дюймов (20 см), или размер C и глубину 10 дюймов (25 см), или размер D и глубину 12 дюймов (30 см).

Конус также может возникать, когда катушка находится не над объектом, а несколько смещена в сторону.

Стендовые испытания

При ознакомлении с работой металлодетектора для начала очень полезно провести стендовые испытания. Эти испытания следует проводить на скамье, столе или другой неметаллической поверхности. Катушка при этом должна располагаться перпендикулярно этой поверхности и находиться на расстоянии не менее метра от крупных металлических объектов.



1. Установите режим «ALL METAL» ("Поиск всех металлов"). Проводите различные металлические объекты через центр катушки на расстоянии 5 см от нее. При этом каждый объект приводит к появлению звукового сигнала, что свидетельствует о том, что данный режим не имеет дискриминации.
2. Нажмите кнопку «DISCRIMINATE» и с помощью кнопок «MENU» "+" и "-" выведите на дисплей режим «COINS» ("Поиск монет"). Далее нажмите кнопку «OPERATE». Пронесите те же объекты около низа катушки в этом дискриминационном режиме «COINS». Пронося объекты, вы обратите внимание, что звуковой сигнал возникает не от всех объектов. Обратите также внимание на появление черных сегментов на верхней шкале при перемещении объектов около катушки.
3. Проведите такое же испытание в режимах "Поиск ювелирных украшений" («JEWELRY») и «Поиск реликвий» («RELICS»), обращая внимание на звуковые сигналы и информацию на дисплее.
4. Поэкспериментируйте с кнопкой «ACCEPT/REJECT» и попытайтесь идентифицировать различные типы объектов. Представьте, как могут помочь эти эксперименты при

реальных поисках монет и ювелирных изделий. Будьте методичны. Записывайте результаты испытаний и используйте их при реальной работе в полевых условиях.

РЕКОМЕНДАЦИИ ПО РАБОТЕ НА ПРИРОДЕ

В процессе поиска перемещайте катушку по прямой линии или дуге, как показано на рисунке на стр. 9. Старайтесь держать катушку параллельно земле и на одинаковом расстоянии от нее (25-50 мм). Скорость перемещения катушки при сканировании должна находиться в пределах от 30 до 60 см в секунду. Не спешите. Будьте методичны. Не пропускайте ни один участок. Перекрывайте каждый взмах при сканировании по крайней мере на 25% диаметра катушки. Для лучшего восприятия сигналов от объектов используйте наушники.

Когда вы работаете в режимах «ALL METAL» и «DISCRIMINATE/ZERO», любой металлический объект, попавший в зону действия катушки, дает звуковой сигнал.

Идентификация объекта

Сравнительная электропроводность всех объектов, над которыми проходит катушка, всегда показывается курсором на верхней шкале. До тех пор, пока у вас не появится опыт работы с металлодетектором GARRETT GTI-2500, фирма рекомендует проводить поиск при отключенной функции «SEARCH IMAGE» и пытаться идентифицировать объекты лишь на основании положения курсора на верхней шкале и идентификационных шкал. Если вы пришли к выводу, что находка стоячая, нажмите кнопку «TARGET IMAGING». На диаграмме дисплея появится информация об относительном размере вашего объекта и его глубине. На основании этих данных вы часто можете точно определить, что это за объект.

Как указано выше, центр катушки должен быть расположен точно над объектом, чтобы информация о размере и глубине объекта была бы достоверной.

Всегда помните, что по мере того, как вы центрируете катушку, показания размера и глубины на диаграмме будут уменьшаться, причем размер и глубина объекта будут наиболее точны тогда, когда их значения на диаграмме будут минимальны. Это достигается, когда центр катушки находится точно над объектом.

Перед тем, как вести поиск с включенной функцией «SEARCH IMAGE» ("Отображение объекта"), позволяющей наблюдать размер и глубину объекта на диаграмме постоянно, внимательно прочитайте раздел "Отображение объекта", чтобы понять, почему размеры и глубины ваших находок на дисплее могут все время меняться, когда вы перемещаете катушку.

Сильно минерализованный грунт может иногда оказывать влияние на точность результатов определения размера и глубины объекта. При этом иногда полезно приподнять катушку дополнительно на 2,5-5 см. Ржавчина на объекте может также влиять на электропроводность, приводя к неверным результатам.

Применение функции "Отображение объекта в процессе поиска"

Опытные пользователи предпочитают использовать металлодетекторы GARRETT GTI-2500 с включенной функцией «SEARCH IMAGE», обеспечивающей постоянное отображение информации на дисплее о размере и глубине объекта.

Поскольку значения размеров и глубин объектов при сканировании все время меняются, ниже даны следующие рекомендации:

- Всегда помните, что у вас имеется два основных источника информации об объекте - курсор верхней шкалы, показывающий относительную электропроводность объекта и диаграмма, на которой можно видеть размер объекта и его глубину. Эти данные должны рассматриваться независимо.
- Когда вы обнаружили объект, сначала обратите внимание на положение курсора на верхней шкале и на основании идентификационных шкал постарайтесь предположить, что бы это могло быть.

- Затем обратите внимание на диаграмму, продолжая перемещать катушку, стараясь установить точное местоположение. Показания на диаграмме становятся все меньше и меньше, пока катушка не остановится точно над объектом. Если теперь вы сдвинете катушку в сторону, эти показания увеличатся.
- Всегда помните, что правильные размер и глубина на диаграмме будут лишь тогда, когда их значения наименьшие, что достигается, когда центр катушки находится точно над объектом.

Лишь после этого вы должны решать, выкапывать находку или нет.

Определение точного местоположения объекта

Зная точное местоположение объекта, можно для его извлечения выкапывать небольшую ямку. В металлодетекторе GARRETT GTI-2500 процедура определения точного местоположения объекта совмещается с другой функцией - отображение на дисплее размера и глубины объекта (кнопка «TREASURE IMAGE»).

Начните поиск точного местоположения объекта с крестообразного перемещения катушки и отыскания места, где достигается максимальная громкость сигнала. Затем вы нажимаете и удерживаете кнопку «TREASURE IMAGE» и проводите процедуру, описанную на стр. 21-22.

Извлечение находок

Поскольку заключительная операция поиска обычно предполагает выкапывание находки, всегда старайтесь делать ямку как можно меньшего размера. Это ускоряет процесс, требует меньших усилий и облегчает закапывание ямки. Не забывайте всегда закапывать свои ямки.

«Дискриминация» («Предыдущий режим») «DISCRIMINATE» («LAST MODE»)

Использование этой кнопки в процессе поиска особенно полезно, поскольку моментально превращает прибор в двух- и трехрежимный металлодетектор. При нажатии и отпускании кнопки включается режим дискриминации, используемый только что перед этим. Таким образом, эта кнопка позволяет легко переключаться с одного режима дискриминации на другой, например, с режима «COINS» на «ZERO» или «CUSTOM». Используя кнопку «ALL METAL», прибор превращается в трехрежимный металлодетектор.

Еще несколько слов о звуковых сигналах

Важно помнить, что прибор издает более короткие сигналы от объектов с более низкой электропроводностью и более длинные сигналы от объектов с более высокой электропроводностью.

Функция "Отстройка от приповерхностных объектов" («SURFACE ELIMINATION») может упростить процесс поиска, благодаря тому, что все объекты, находящиеся на глубине 10 см от поверхности (это обычно металлический мусор), не будут регистрироваться прибором.

В том случае, когда металлодетектор принимает металлический объект, возникает звуковой сигнал. Некоторые объекты, игнорируемые прибором, также могут давать звуковой сигнал, но характер сигнала будет при этом дребезжащий или "изломанный". Это обычно происходит при обнаружении неглубоких объектов из разряда мусора. Убрать такие сигналы можно, приподняв катушку или включив функцию «SURFACE ELIMINATION». Другим примером игнорируемого объекта является находка, при сканировании над которой в одну сторону звуковой сигнал возникает, а в другую - нет.

Если вы обнаружили крупный объект на небольшой глубине, прибор дает звуковой сигнал перегрузки, звучащий как телефонный звонок.

Установка чувствительности (глубины)

Металлодетектор GARRETT GTI-2500 сконструирован так, чтобы обнаруживать находки на большой глубине, однако вам не всегда удастся работать на 100% чувствительности заложенной в приборе. Точно также вы очень редко можете использовать на 100% скоростные способности автомобиля. Электромагнитные помехи и неравномерная минерализация грунта обычно требуют работы с пониженной чувствительностью и, соответственно, с меньшей глубиной обнаружения. Не беспокойтесь о потере глубоких объектов. В действительности вы ничего не теряете, поскольку вы всегда работаете на максимально возможной глубине, какую позволяют атмосферные условия и характер грунта.

Попытка работать с более высоким уровнем чувствительности, когда звуковой порог становится уже нестабильным, может действительно привести к потере глубоких объектов, которые вы смогли бы найти при более низком уровне чувствительности.

Другой момент, который следует помнить, это то, что при поиске в неблагоприятных условиях понижение чувствительности всегда повышает эффективность работы с металлодетектором.

Испытательная площадка

По мере работы с металлодетектором вы быстро набираетесь опыта и начинаете более профессионально использовать прибор. Создание и использование испытательной площадки позволяет значительно ускорить освоение прибора. Закопайте несколько предметов, включая гвоздь, кусочек фольги, пробку от бутылки, язычок от банки и несколько разных монет на глубины от 2,5 до 10 см и на расстоянии 35 см один от другого. Отметьте на земле точное положение каждого объекта в грунте. Перемещайте катушку над этими объектами, прислушиваясь к сигналам и изучая получаемую на дисплее информацию.

Имейте в виду, что недавно зарытые объекты, особенно монеты иногда обнаружить труднее, чем те, которые пролежали в земле уже длительное время. Экспериментируйте с различными режимами работы, обращая внимание, как на звуковые сигналы, так и на информацию на дисплее. Запоминайте, как реагирует прибор на объекты при различных уровнях настроек.

Тренируйтесь в определении точного местоположения объектов.

С опытом...

После уже непродолжительной работы с металлодетектором GARRETT GTI-2500 вы удивитесь, как ловко вы с ним управляетесь. Не ожидайте, однако, достичь высокой точности и больших успехов пока вы не проработаете с прибором по крайней мере 100 часов или более. Не забывайте совет фирмы GARRETT: поработайте первые 10 часов в заводском режиме поиска монет, нажав только одну кнопку «POWER».

Помните, что чем больше вы работаете с прибором, тем больше выкопаете ценных находок.

РАЗЪЕМ НАУШНИКОВ

Разъем наушников находится на задней стороне корпуса батарей под подлокотником. Наушники являются ценным дополнением любого металлодетектора, изолируя окружающий шум. Они позволяют слышать слабые сигналы от небольших и глубоких объектов, которые вы упустили бы, пользуясь только динамиком прибора. Наушники

особенно необходимы там, где окружающие шумы достаточно сильные (текущая вода, толпы людей, шум прибоа, транспорт и т.д.).

Проверка состояния батарей

О состоянии батарей можно судить в любое время по ряду черных квадратов в правой нижней части дисплея. Свежие батареи дают 5 квадратов. Когда будет виден лишь один квадрат, можно поработать еще 1-2 часа до замены батареи. Всегда носите с собой запасные батареи.

Аккумуляторные батареи

При использовании перезаряжаемых батарей следует включить функцию «**Recharge**», чтобы информация на дисплее о состоянии батареи была достоверной. Для этого нажимайте кнопку «MENU» до тех пор, пока не появится иконка батареи и рядом надпись «**Recharge**» (в правом нижем углу). Эта функция в заводской настройке отключена и название мигает. С помощью кнопки "+" вы включаете эту функцию. Кнопкой "-" вы можете отключить ее, когда вновь установите стандартные батареи.

Замена батарей

1. Выключите металлодетектор, нажав на кнопку «POWER».
2. Слегка вытяните корпус батарей под подлокотником. Большими пальцами нажмите на корпус батарей, отделив его от подлокотника.
3. Удалите крышки корпуса батарей.
4. Выньте гнезда батарей, наклонив корпус батарей.
5. Удалите из гнезда старые батареи.
6. Установите новые батареи, соблюдая полярность и соосность батарей.
7. Вставьте гнезда в корпус, как показано на рисунке. Если гнезда установлены неправильно, крышку корпуса батарей закрыть будет трудно. Не прикладывайте усилий, иначе можете повредить корпус. Проверьте ориентацию гнезд батарей.
8. Закройте крышки корпуса и подайте корпус батарей вперед до упора.



Примечание: При замене батарей прибор должен быть выключен.

Предупреждение: Используйте только высококачественные угольные, щелочные или аккумуляторные батареи.

На что следует обратить внимание!!!

- При замене батарей обратите внимание на полярность, что может привести к неисправности электронной части прибора. Производитель/продавец не предоставляет гарантию при неисправности такого рода.
- Используйте только высококачественные щелочные (алкалайновые) батареи/аккумуляторы.
- Комплект батарей/аккумуляторов должен состоять из батарей только одного производителя и одного типа, иначе стабильная работа прибора не гарантируется.
- При замене батарей/аккумуляторов необходимо заменять весь комплект батарей, иначе стабильная работа прибора не гарантируется.

Увеличитель глубины TreasureHound EagleEye (поставляется отдельно)

Двухрамочная дополнительная насадка Treasure Hound превращает GTI-2500 в глубинный металлодетектор. Максимальная глубина обнаружения крупных предметов - до 3 м. Все возможности поиска в режиме "Все металлы" прибора GTI-2500 сохраняются. Подключение насадки производится легко и быстро, прибор автоматически настраивается на новый режим. Локализация цели с использованием глубинной насадки несколько иная. Максимальной громкости звука соответствует положение задней катушки над серединой объекта. При дальнейшем движении вперед громкость резко уменьшается. Минерализация грунта вызывает слабый постоянный звуковой сигнал, от которого можно отстроиться регулятором уровня порога, при этом металлический объект всегда даст контрастный сигнал на любом фоне.

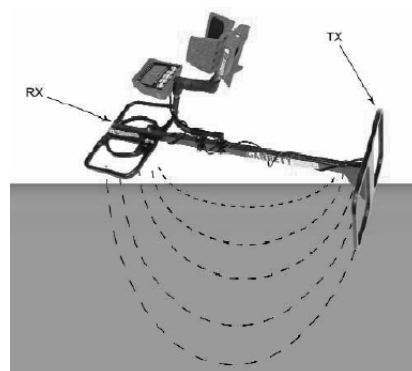

Уход за прибором

Всегда помните, что металлодетектор GARRETT GTI-2500 является деликатным электронным прибором. Он сконструирован, чтобы противостоять жестким условиям в ходе полевых поисков. Используйте возможности прибора в полной мере, не тряситесь над ним, как над маленьким ребенком. Вместе с тем предохраняйте прибор, когда в этом есть необходимость, и обращайтесь с ним с разумной осторожностью.

Старайтесь избегать воздействия экстремальных температур, не держите его летом в багажнике автомобиля, стоящего в жаркую погоду на солнце, или на морозе - зимой.

Содержите прибор в чистоте. Всегда протирайте его после работы, включая и экран дисплея, и промывайте катушку водой, если это необходимо.

Катушка герметична, а корпус прибора пропускает воду. Никогда не погружайте корпус в воду и всегда предохраняйте его от сильного тумана, дождя или брызг на берегу моря.

При работе на песчаных участках разберите штангу и протрите ее от песка.

При хранении прибора более одного месяца удалите батареи из прибора и из своих гнезд.

СПЕЦИАЛИЗАЦИЯ ПОИСКА

Поиск монет

Благодаря своим уникальным возможностям в дискриминации и визуальной идентификации объектов металлодетектор GARRETT GTI-2500 является непревзойденным инструментом для поиска монет, особенно в режиме «DISCRIMINATE/COINS». Это обусловлено также высокой чувствительностью металлодетектора, способностью его давать голосовую и визуальную информацию как об электропроводности объектов, так и об их глубине и относительных размерах.

Кроме того, информация о размере объекта является важным фактором при его дискриминации. Когда вы обнаружили объект, электропроводность которого на верхней шкале показывает, что это может быть монета, проверьте ее размер. Если этот объект не имеет размер В, то это не может быть монета США.

Установленный на заводе режим поиска монет идеально подходит ко всем тем реальным условиям, которые встречаются при поиске монет. Иногда вам может встретиться большое количество специфического металлического мусора, который при заданных заводских настройках не отстраивается. Тогда вы можете с помощью кнопки «АССЕРТ/REJECT» легко отстроиться и от этого мусора, независимо от того, в каком

режиме дискриминации вы работаете. Просто проведите катушку над одним из таких объектов, посмотрите, где находится курсор на верхней шкале, и нажмите кнопку «ACCEPT/REJECT». На нижней шкале соответствующий сегмент исчезает (избирательная дискриминация) и вы больше не будете иметь проблем с этим типом объектов. Таким образом металлодетектор GARRETT GTI-2500 позволяет меньше тратить времени на выкапывание мусора и больше – на извлечение ценных находок.

Режим дискриминации «CUSTOM» дает возможность создать вам собственный режим поиска. Любые регулировки в этом режиме сохраняются в памяти прибора даже при его выключении. Еще больше монет можно найти, комбинируя глубинный режим «ALL MODE» с режимом «DISCRIMINATE/COINS». В этом случае поиск ведут в режиме «ALL METAL». Найдя объект, посмотрите на параметры на дисплее и/или переключите прибор на режим «COINS», чтобы получить дополнительную информацию об объекте. Некоторые пользователи даже отключают все сегменты левой стороны шкалы в этом режиме. Дополнительную информацию о поиске монет вы можете найти в книге "The New Successful Coin Hunting".

Поиск самородного золота

Самородное золото и другие драгоценные металлы можно с успехом находить с помощью металлодетектора GARRETT GTI-2500. Чаще всего ищут самородки золота, но также можно искать золото в кварцевых жилах, где оно ассоциирует с минералами и рудами других металлов. Прибор позволяет искать места рассыпанного золота, которое затем извлекается путем промывки.

Золото обычно встречается в сочетании с другими минералами, многие из которых являются электропроводными. Металлодетектор позволяет отстраиваться от некоторых таких минералов.

Следует отметить, что при поиске самородного золота используется всегда режим «ALL METAL» с возможностью очень точной отстройки от грунта.

Металлодетектор GARRETT GTI-2500 имеет функции быстрой автоматической отстройки от грунта, которые дают хорошие результаты даже на сильно минерализованных грунтах, но вместе с тем прибор позволяет проводить точную отстройку от грунта и ручную.

Все сказанное выше особенно важно при поиске самородков небольшого размера. Более того, при поиске самородков все объекты, дающие сигнал, должны быть извлечены и тщательно осмотрены. Только так вы можете прийти к успеху в применении металлодетектора для поиска самородного золота и рудных образцов. Хотя некоторым опытным пользователям и удается достичь успеха при поиске самородков, используя режим дискриминации, более эффективно мелкие самородки ищут только в режиме «ALL METAL». При работе в режиме дискриминации сильно минерализованный грунт может также сильно уменьшить глубину обнаружения самородков.

Металлодетектор GARRETT GTI-2500 благодаря возможности точной дискриминации позволяет искать золото в этом режиме, хотя при этом количество найденных мелких самородков обычно снижается.

Имеются очень продуктивные участки, которые однако содержат так много железа, что небольшой уровень дискриминации становится не только желательным, но и просто необходимым.

Если в процессе поиска самородков вы время от времени встречаетесь с каким-то определенным объектом из разряда мусора, переключитесь на режим «DISCRIMINATE/ZERO» и избирательно отстройтесь от этого объекта. Далее, когда при поиске в режиме «ALL METAL» вы встретитесь с подобным объектом, вы можете легко и быстро проверить его в режиме «ZERO» с установленной вами ранее избирательной дискриминацией таких объектов. Или вы просто ищите в режиме «ZERO». При этом вы можете потерять некоторые мелкие самородки, но сэкономленное время позволит вам найти больше золота, чем вы могли бы потерять.

Большую проблему при поиске самородного золота создают так называемые "горячие камни", независимо от того новичок вы или ветеран в этом деле. "Горячие камни" представляют собой минералы с высокой концентрацией железа, из-за чего металлодетектор принимает их за металл, когда работает в режиме «ALL METAL».

Когда вы подозреваете, что получили сигнал от "горячего камня", определите точное местоположение объекта. Затем сдвиньте катушку в сторону и нажмите кнопку «DISCRIMINATE». Вам следует использовать режим «DISCRIMINATE/ZERO», который может иметь нулевую дискриминацию. Теперь снова просканируйте объект, стараясь держать катушку на той же высоте. Если звук не изменился, объект, по-видимому, является "горячим камнем". В этом случае, проигнорируйте объект, переключитесь на режим «ALL METAL» и продолжайте поиски.

Если сигнал в режиме дискриминации усилился, вы должны исследовать этот объект и идентифицировать металл, приводящий к усилению звука.

Тяжелая работа, терпение и исследование - вот три составных части успеха при поиске самородного золота с помощью металлодетектора. Исследование очень важно, поскольку золото всегда следует искать только в тех местах, где его находили ранее.

Спецификация

Тип металлодетектора: Приемник/передатчик на очень низкой частоте имеет функцию графического анализа объекта и визуального отображения объекта на диаграмме дисплея для точной идентификации объекта, а также функцию многопозиционной избирательной дискриминации.

Органы управления: Легко доступные кнопки.

Дисплей: Жидкокристаллический экран с ярким изображением, видимым под любым углом.

Рабочая частота: 7,0 кГц, регулируется.

Электронная схема: Приемник/передатчик с линейным фильтром,
16-битовый ввод данных,
16-битовый процессор с памятью 32 Кбайт,
микрокомпьютер с памятью 8 Кбайт,
кварц с частотой 4 МГц,
печатная плата с поверхностным монтажом.

Голосовая функция: Синтезатор голоса.

Звуковая частота: от 275 до 710 Гц.

Батареи: 8 штук типа AA.

Срок службы батарей: (примерно)
щелочные - 25 час;
угольно-цинковые - 18 час;
NiCad - 7 час.

Влажность: от 0 до 75% без конденсации влаги.

Температуры: рабочие от -15°C до +54°C
хранение от -20°C до +64°C

Конструкция: Высокопрочный нейлон со стекловолоконным наполнителем.
Корпус закреплен на рукоятке пистолетного типа.

Вес: С катушкой диаметром 22,5 см - 2 кг.

ПРИЛОЖЕНИЕ 1

Советы по качественному поиску.

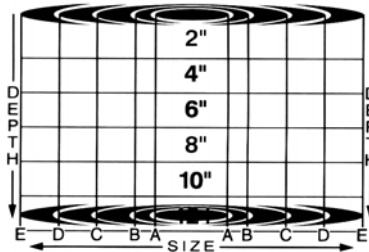
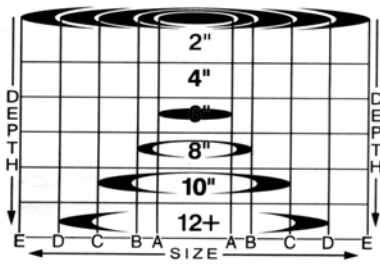

При поиске иногда может возникнуть ситуация, когда при определении глубины и размера объекта на экране появляется рисунок, похожий на пирамиду из колец. Это указывает на то, что либо объект *находится очень глубоко* в грунте, либо *неправильно*

определилась цель, либо *находятся рядом несколько объектов* (в этой ситуации указатель ID будет меняться в больших пределах, при условии, что металлы будут различны). Для этого необходимо нажать и удерживать клавишу «**Treasure Imaging**» и сориентировать поисковую катушку точнее, либо приложить ее плотнее к земле.

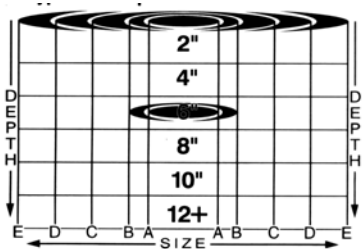

В грунте могут находиться объекты, которые прибор не сможет точно определить по размерам. В этом случае на экране отобразится уровень глубины, на котором они находятся с полностью закрашенными кругами. Такая же картинка, но совместно с прерывистой трелью (перегрузка чувствительности прибора) появится и в том случае, когда объект больших или малых размеров находится под самой катушкой.

Для выяснения размеров цели (если возник рисунок с полностью закрашенными кругами в нижней или в верхней области экрана) необходимо несколько раз проделать следующее: Нажимая и удерживая клавишу «**Treasure Imaging**», сориентировать катушку на цель точнее по уровню сигнала (верхняя шкала при правильном нацеливании доходит до 12). Если размер остался таким же, то необходимо отпустить клавишу «**Treasure Imaging**», отвести в сторону от объекта поисковую катушку. Затем, приподнять катушку немного выше от грунта и вновь нажать клавишу, удерживая «**Treasure Imaging**» повторить позиционирование на цель. Желательно повернуться немного под другим углом к цели. Если и при этом размер не определится точнее, значит, объект слишком велик по размерам. Если все нормально, на дисплее отобразится реальный размер и глубина нахождения цели (рисунок слева, где размер В и глубина 6 дюймов).

При поиске старых монет (царский период) используйте режим «**Zero**». В случае частых ложных срабатываний уменьшите глубину поиска «**Sensitivity(Depth)**» до появления ровного звука (оптимально - 9). Это позволит предотвратить пропуск мелких монет (чешуек), находящихся в земле.

В районах, где грунт имеет большое содержание солей (берега морей, озер, рек) не используйте режим «**All Metal**». Хотя функция «**Zero Discrimination**» и отстраивается от типа грунта автоматически, необходимо включить функцию «**Salt Elimination**» (устранение солевых помех). Это поможет более качественно проводить поиск.

Чтобы много раз не искать в ямке монетку, проще всего с собой иметь миниатюрный металлодетектор - «**Pinpointer**».

Если земля содержит слишком много воды, например, после проливного дождя, то размеры монет могут превышать реальные в два, а порой и четыре раза. Это происходит из-за намокшего ореола окиси вокруг объекта, который становится электропроводным. Особенно это заметно на старом алюминии, проволока начинает имитировать звон «колокольчика» (редкий, но коварный случай). Борьба с этим эффектом можно. Для этого необходимо приподнять катушку над целью и несколько раз провести позиционирование на цель с разных высот и углов (необходим некоторый практический навык).

Согласно проведенному анализу, практически все монеты царского периода в России и серебряные периода СССР точно попадают под размеры и звуковой сигнал от монет как и 1с,10с,25с,50с и \$1.

Крупная железная цель почти всегда звучит как монета (звук колокольчика), но сегмент на верхней шкале при этом будет мигать не крайний справа (что всегда является стопроцентным признаком меди или алюминия), а на три, пять, семь и т.д. сегментов левее (это отчетливо видно при работе **Pinpoint**).

Мигание крайнего слева сегмента по верхней шкале является типичным признаком черного металла, т.е. железа, чугуна и т.п. О размере цели говорит продолжительность звукового отклика прибора, чем длиннее звук, тем больше цель. Но "монетный" звук всегда очень короткий. В основном размер монет по указателю будет в пределах от А до С (вокруг монет часто образуется шлейф окиси, дающий ложный размер реального объекта), а показания ID стабильны, либо изменяются в пределах «+» или «-» одной единицы шкалы.

При поиске монет в районах, где проходили боевые действия, будьте очень осторожны: многие боеприпасы, находящиеся в земле, еще несут в себе угрозу для жизни. Обратите внимание на реакцию прибора на гильзы от винтовок и пистолетов, они издают короткий тоновый сигнал (если лежат боком) или звон колокольчика (если капсулем вверх), а ID стабильно определяется на цифре 5 или 7, размер на уровне В и С (очень похоже по признакам с монетами). На осколки или крупные боеприпасы прибор реагирует звуком колокольчика при ID от 8 до 11 и размерами, в основном, по максимуму.

Алюминиевая проволока - как правило, прибор реагирует по размерам А и В при показаниях VDI 4 или 4,5.

Не включайте сразу режим "**Imaging**", вам и без этих постоянно скачущих овалов на экране забот хватит. Этим режимом надо пользоваться только на "чистых" от мелкого металлического мусора местах, иначе прибор будет часто ошибаться с определением размеров и собьет вас с толку все время изменяющейся величиной объекта.

При изъятии из ямки предмета, необходимо всегда проверять ее повторно, так как под одним предметом может быть и другой, который металлодетектор не «увидел».

При работе под ЛЭП уменьшите частоту работы прибора до 3, тогда пропадут ложные срабатывания.

Применение катушки 4.5 дюйма позволит проводить поиск монет в замусоренных территориях и более качественно их отделить от железных предметов при плотном расположении друг к другу (она не позволяет определять размер и глубину найденного объекта).

При глубинном поиске желательно использовать катушку 12.5 дюймов Imaging (имеет возможность определения размера и глубины залегания объекта).

Размеры и глубина обнаруженных предметов всегда относительны. Например: Монета находится под определенным углом, согнутая пробка от бутылки, старое ржавое кольцо, скомканная фольга, гильза капсулем вверх или объект долго находился в активной среде и вокруг него образовался ореол окиси (иногда превышающий реальный размер в несколько раз). Для борьбы с этой проблемой необходимо расшевелить находящийся рядом грунт (воткнуть лопату или совок в грунт и подвигать им землю).

Специальные настройки под конкретные задачи.

Для поиска чешуек: разделы от 2 до 5 - будет тоновый сигнал, размер А - режим «**All metal**».

Для поиска древних медных монет периода царской России: отключите от 0 до 6, размеры от А до С - должна быть трель, режим «**Custom**».

Для сбора советских монет периода с 1910 года: отключить до 3.5, размеры от А до В - будет тон, режим «**Zero**».

Поисковые данные на предметные цели (замеры на воздухе).

Металл	Шкала ID	размер	Цель	Положение	Звук	Прим.
Старый и новый периоды						
	0-7	В	1 копейка 2000-02	Плашмя	Тон Н/В	All metal
	0-2.5	В	5 копеек 1998-2002	Плашмя	Тон Н/В	Перемен
	0-4	В	10 рублей 1993	Плашмя	Тон Н/В	
	0-5	В	5 рублей 1992	Плашмя	Тон Н/В	Перемен
	1-2.5	В	1 рубль 1992	Плашмя	Тон Н/В	
	3.5-4.5	В	1 копейка 1939-91	Плашмя	Тон В	
Никель	3-3.5	В	10 копеек 1931-91	Плашмя	Тон В	
	3-3.5	В	15 копеек 1961-91	Плашмя	Тон В	
	3-3.5	В	20 копеек 1933-91	Плашмя	Тон В	
Никель	4	В	2 рубля 1998-2000	Плашмя	Тон	
	4	В	5 марок	Плашмя	Тон В	
	4.5-5	В	10 копеек 1998-2002	Плашмя	Тон В	
Медь	4.5-5	В	2 копейки 1930-91	Плашмя	Тон В	
Серебро	4.5-6	А-В	Чешуйки	Плашмя	Тон В	до 6 д.
Никель	4-4.5	В	10 копеек 1992	Плашмя	Тон В	Перемен
Никель	5.5	В	50 копеек 1997-98	Плашмя	Тон В	
	5.5-6	В - С	3 копейки 1928-91	Плашмя	Тон В	
	6.5	В	10 рублей 2000 (1941-45 юбил.)	Плашмя	Тон В	
	6.5	В	15 копеек 1930	Плашмя	Тон В	
	6.5	В - С	50 рублей 1993	Плашмя	Тон В	
Никель	6.5-7	В - С	5 копеек 1926-91	Плашмя	Тон В	
Серебро	7	В	10 копеек 1923	Плашмя	Тон В	
Медь	7	В	Полушка 1707	Плаш/Ребром	Тон В	
Медь	7	А	Полушка 1720	Плашмя	Тон В	
Медь	7.5-8	В	Денежка 1853-56	Плашмя	Трель	
Медь	7-7.5	В	1 копейка 1896-98	Плашмя	Тон В	
	8	В	½ копейки 1909-25	Плашмя	Трель	
Серебро	8	В	15 копеек 1924-25	Плашмя	Трель	
Серебро	8	В	20 копеек 1871	Плашмя	Трель	
Медь	8	В	Копейка 1711	Плаш/Ребром	Тон В	
Медь	8	В	Полушка 1789	Плаш/Ребром	Тон В	
Медь	8.5 -10.5	В	Деньга 1731-51	Плашмя	Трель	
Серебро	8.5-10	В	1 копейка серебром 1840-70	Плаш/Ребром	Трель	
Медь	8-10.5	В - С	1 копейка 1797-1895, 1898-1914	Плаш/Ребром	Трель	
Медь	8-9.5	В	Полушка 1731-72	Плаш/Ребром	Трель	
Медь	9	В	Одна деньга 1838	Плашмя	Трель	
Медь	9.5	В	½ копейки 1800	Плаш/Ребром	Трель	
Медь	9.5	В	½ копейки серебром 1840	Плашмя	Трель	
Медь	9.5	В	2 копейки 1926	Плашмя	Трель	
Медь	9.5-10.5	В	3 копейки 1868-1916	Плаш/Ребром	Трель	
Медь	9-11	В	2 копейки 1800-1911	Плаш/Ребром	Трель	
Медь	10 -12	В	5 копеек 1784-1876	Плаш/Ребром	Трель	
Медь	10.5	В	3 копейки 1926	Плашмя	Трель	
Серебро	10.5, 11	В	5 пфеннигов 1903	Плашмя	Трель	
Серебро	11	В	1 рубль 1924	Плашмя	Трель	
Медь	11	В	5 копеек 1924	Плашмя	Трель	
Личные вещи и предметы						
Металл	1	С	Цепочка	Раскидана	Тон	
Металл	1	А - С	Скрепка	Плашмя	Тон Н	All metal
Золото	1.5	А	Цепочка (очень мелкая ячейка)	Плашмя	Тон	All metal
Золото	2.5	А	Серьга (маленькая)	Плашмя	Тон	
Серебро	3	В	Цепочка	Раскидана	Тон	
Серебро	3	В	Цепочка	Скомкана	Тон	
Серебро	3	А	Цепочка	Раскидана	Тон	
Золото	3	В	Кольцо (Турция)	Плашмя	Тон	
Серебро	3.5	А	Серьга	Плашмя	Тон	
Золото	3.5	В	Кольцо (583)	Плашмя	Тон	
Алюминий	3.5-4	А - В	Проволока сечение 1мм	Плашмя	Тон	
Алюминий	4	С	Фольга, небольшой кусочек	Плашмя	Тон	
Золото	4	В	Кольцо обручальное	Плашмя	Тон	
Алюминий	4	А - В	Пивная крышка от банки	Плашмя	Тон В	
Серебро	5.5	В	Нательный крестик	Плашмя	Тон	
Свинец	6	В	Пломба	Плашмя	Тон	
Серебро	7	В	Кольцо (925)	Плашмя	Тон	
Серебро	7	В	Нат. икона размером с чешуйку	Плашмя	Тон	
Медь	7.5	С	Гильза 1939г. (винтовка)	Плашмя	Тон	
Серебро	8	В	Браслет	Плашмя	Трель	
Серебро	9	А	Кольцо (20Ю)	Плашмя	Трель	
Золото	9.5	С	Карманные часы 1903	Плашмя	Трель	